

CH-02

Quick Reference Guide

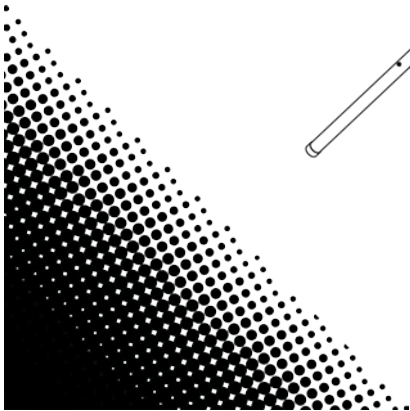
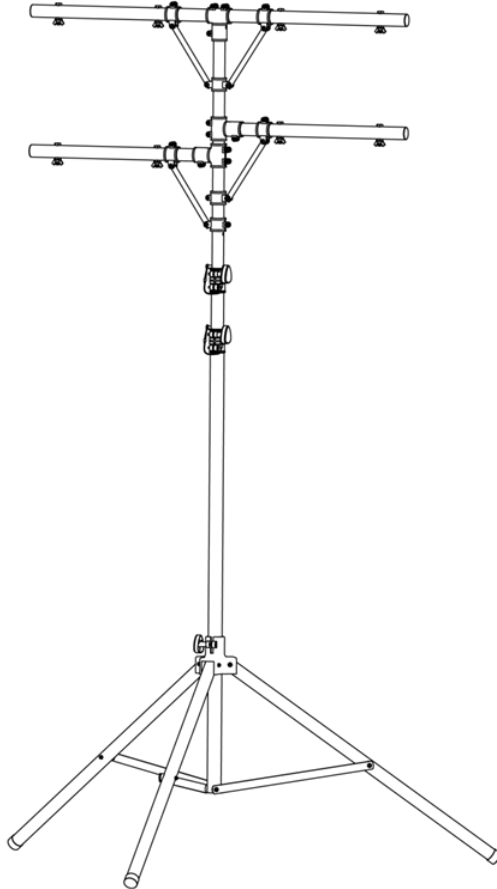

About this Guide The CH-02 Quick Reference Guide (QRG) has product information on how to use your new stand. See www.chauvetlighting.com/product-manuals-literature/ for the latest information on the CH-02.

Disclaimer The information and specifications contained in this QRG are subject to change without notice.

Safety Notes Read all the safety notes listed below before installing, operating, or maintaining



- This product is not intended for permanent installation.
- This product should be assembled only by trained professionals.
- Be sure to assemble this product using all the parts included.
- Do not use this stand for a load that exceeds the maximum weight capacity in this document, or on the label on the product.
- Do not use the product if any of the following conditions exist:
 - welded joints are cracked or compromised
 - horizontal rungs, T-bar, or diagonals are dented or damaged
 - tripod, junctions, connectors, or quick release pins are bent
 - the product has been dropped
- Do not drag the product over the floor or other objects.
- Place sand bags over the lower cross bars for increased stability of the product.



The maximum, evenly distributed, load capacity for the CH-02 is 110 lb (50 kg).

Contact Outside the U.S., United Kingdom, Ireland or Mexico, contact your distributor to request support or return a product. Visit www.chauvetlighting.com for contact information.

What is Included

- CH-02
- Connecting Hardware
- Warranty card
- Quick Reference Guide

Not Included The following common items are not included, but are suggested for the assembly of the CH-02.

- Phillips Screwdriver
- Wrench















Be sure to follow all instructions and cautionary statements that may accompany any additional items you obtain.

To Begin Carefully unpack the product immediately. Check that all the parts are in the package, and that they are in good condition.

If the box or any of the contents appear damaged from shipping, or show signs of mishandling, save all packaging and file a claim with the carrier immediately; do not notify CHAUVET®. Failure to report damage to the carrier immediately or failure to have all packaging available for inspection may invalidate your claim.

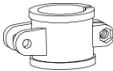
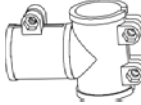
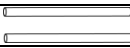
For other issues, such as missing components or parts, damage not related to shipping, or concealed damage, file a claim with CHAUVET® within 7 days of delivery. For information on contacting CHAUVET®, see [Contact Us](#) in this QRG.

Parts List Including Connecting Hardware

Quantities	Parts (size)	Description	Diagram
8	hex head bolts (M10)	Used at attachment points for fixtures on the T-bar and side bars	
8	wing nuts (M10)	Used in combination with M10 hex bolts	
8	hex nuts (M10)	Used in combination with M10 hex bolts	
15	washers	Used in combination with M10 hex bolts	
5	small hex bolts (M6)	Used in combination with small hex nuts to tighten braces	
18	small Phillips-head bolts (M6)	Used in combination with small hex nuts to tighten braces	
23	small hex nuts (M6)	Used in combination with small hex and Phillips-head bolts	
6	braces	Braces for T-bar and side bars (takes 2 small bolts and nuts)	
1	brace	Brace for the bottom of the T-bar assembly (takes 3 small bolts and nuts)	
3	T-braces	Braces for T-bar and side bars	
2	side bars	Used in the side bar assembly	
1	T-bar	Used in the T-bar assembly	
4	small support bars	Used in the T-bar and side bar assemblies	
1	tripod assembly	Tripod portion of the CH-02 (pre-assembled)	
1	hex wrench	Tool for adjusting the small hex bolts	



The tripod section comes assembled; however, the T-bar and side bars require assembly. For details, see [Assembly Instructions](#) and [Assembly Guide](#) sections.

Description The CH-02 is a heavy-duty aluminum T-bar stand with side bar supports, 8 optional mounting points, and quick release pins for easy setup and teardown. The CH-02 is great for mobile DJs and entertainers.

Assembly Instructions To assemble the CH-02, refer to the diagrams on the following pages and do the following:

Figure 1:

1. Loosen lower knob on the tripod assembly.
2. Open the tripod legs and place the product on the floor (or level surface) so the center shaft is vertical.
3. Tighten the lower knob on the tripod to secure it.
4. Loosen the upper knobs on the center shaft.
5. Extend the inner tube of the center shaft.
6. Tighten the upper knobs on the center shaft to secure the tube in place.

Figure 2:

7. Assemble the supported side bars. See [T-bar and Side Bars Assemblies](#) and [T-bar and Side Bars Finished View](#) for more information and close-up views.
8. Slide the supported side bars assembly over the shaft and secure it at the desired height by tightening the bolts.

Note: Be sure to tighten all the bolts of the side bars assembly.

Figure 3:

9. Assemble the T-bar with supports. See [T-bar and Side Bars Assemblies](#) and [T-bar and Side Bars Finished View](#) for more information and close-up views.
10. Slide the T-bar with supports over the top of the shaft and secure it into place by tightening bolts.

Note: Be sure to tighten all bolts of the T-bar assembly.

Assembly Guide

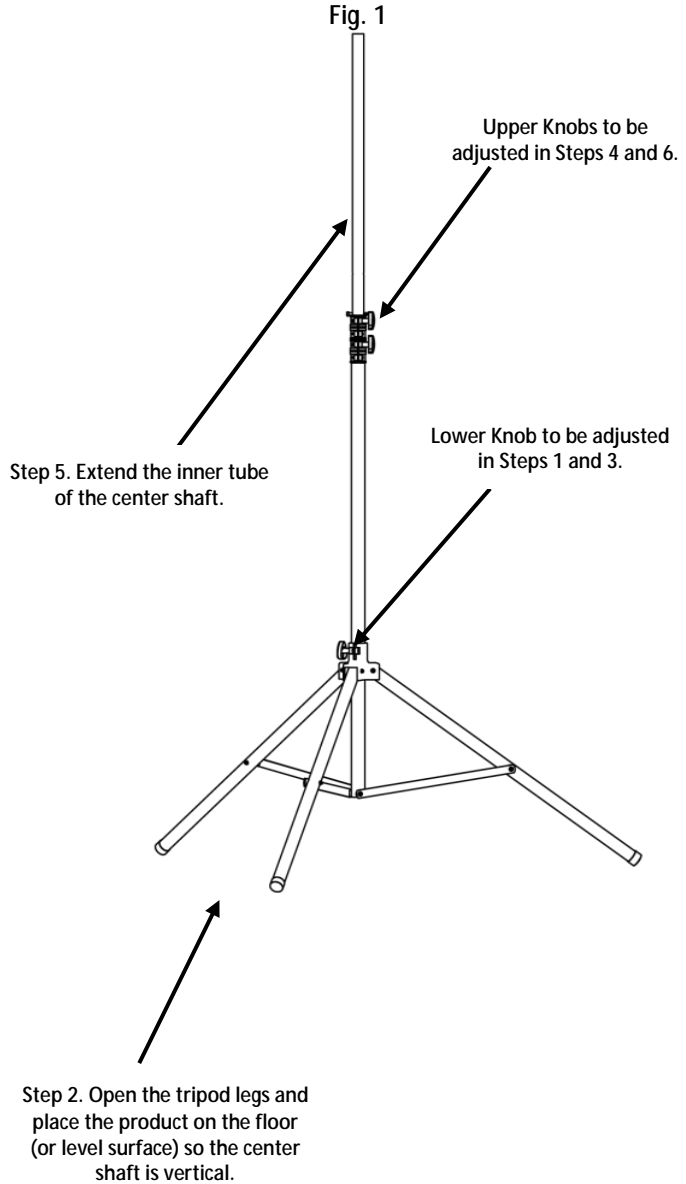

Fig. 2

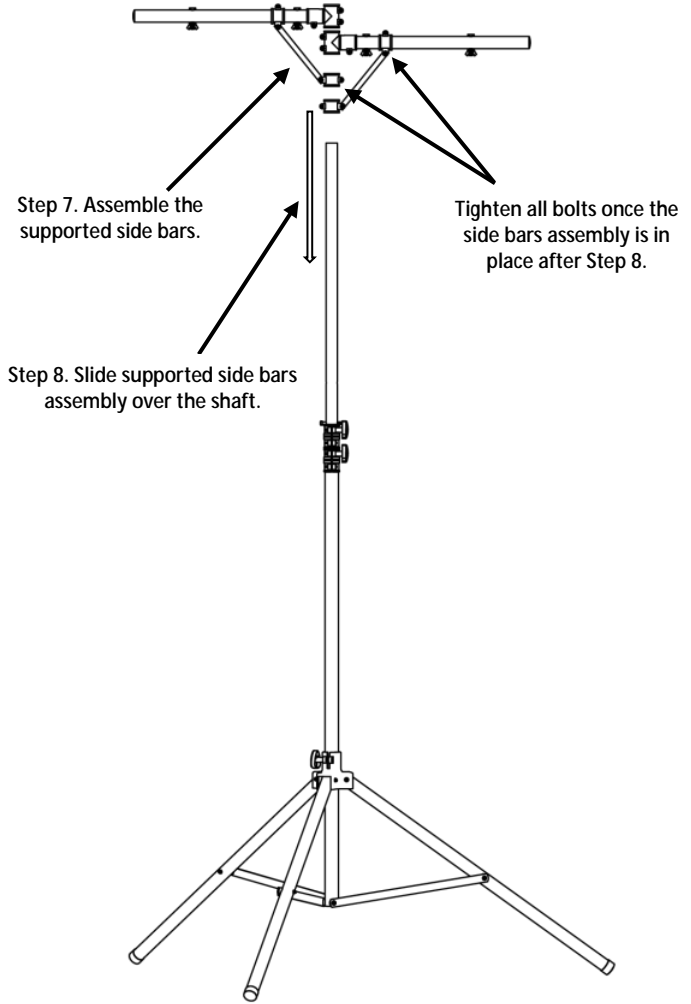
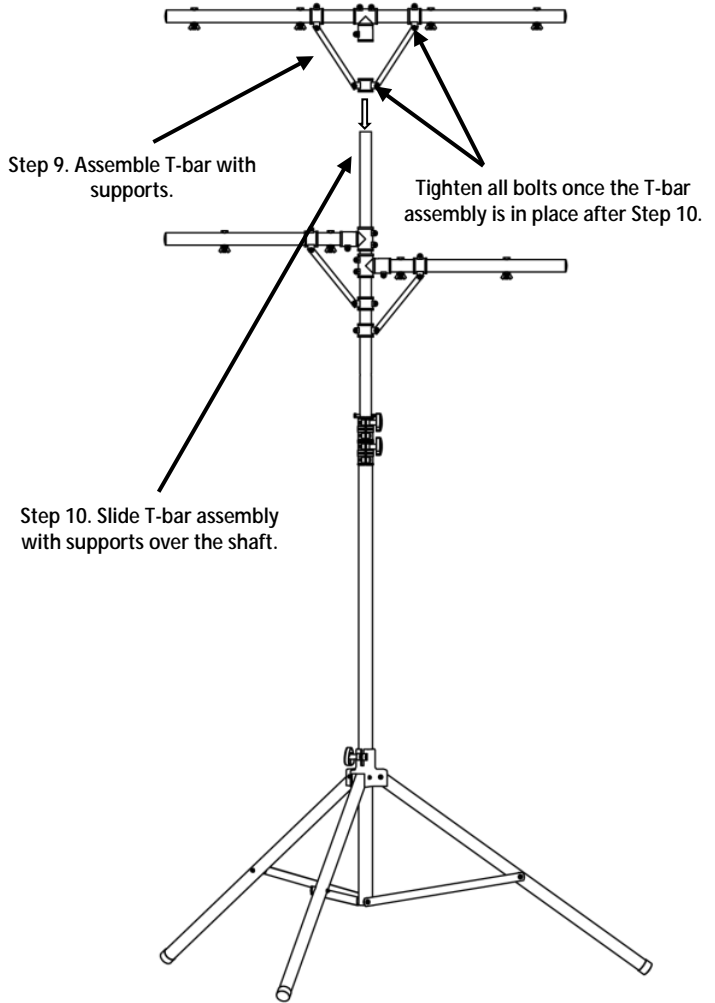
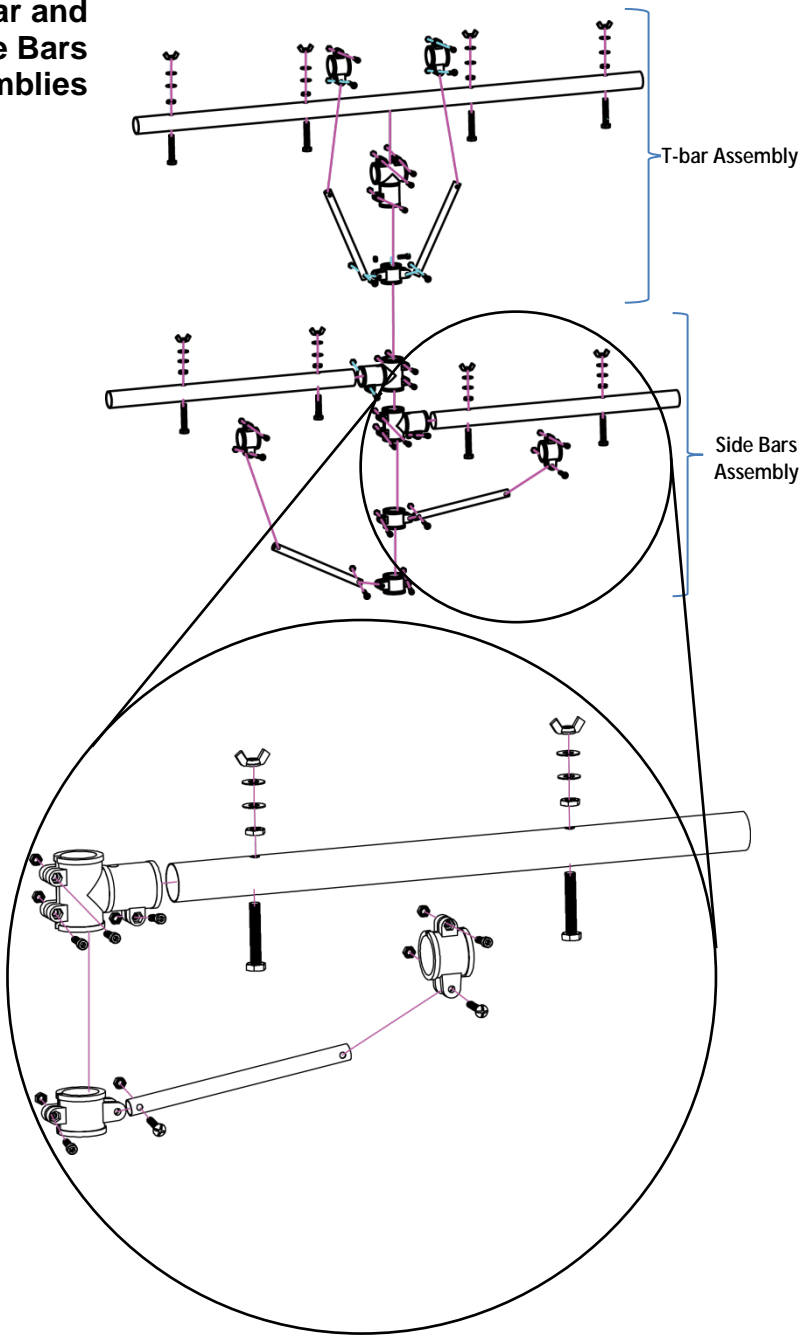

Fig. 3



T-bar and Side Bars Assemblies



**T-bar and
Side Bars
Finished View**

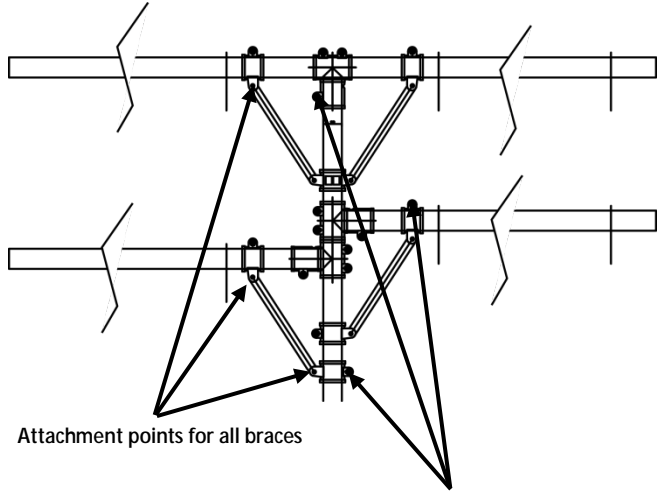

Attachment points for all braces

After the braces are in place, tighten bolts to secure the braces

Acerca de esta Guía La Guía de Referencia Rápida (GRR) del CH-02 contiene información sobre cómo usar su nuevo soporte. Vea www.chauvetlighting.com/product-manuals-literature/ para la información más reciente sobre el CH-02.

Exención de Responsabilidad La información y especificaciones contenidas en esta GRR están sujetas a cambio sin previo aviso.

Notas de Seguridad Lea todas las notas de seguridad siguientes antes de instalar, operar o hacer mantenimiento.



- Este producto no está concebido para una instalación permanente.
- El montaje de este producto debe realizarse solo por profesionales formados.
- Asegúrese de montar este producto usando todas las piezas incluidas.
- No use este soporte para una carga que supere el peso máximo, el cual se indica en las especificaciones técnicas de este documento o en la etiqueta del producto.
- No use el producto si se da alguna de las siguientes circunstancias:
 - las juntas soldadas están fracturadas o no están en perfectas condiciones
 - el armazón horizontal, la barra en T o las diagonales están abollados o estropeados
 - el trípode, las juntas, los conectores o las espitas de desacople rápido están dobladas
 - el producto se ha caído
- No arrastre el producto sobre el suelo ni sobre otros objetos.
- Coloque bolsas de sujeción sobre los travesaños inferiores para aumentar la estabilidad del producto.



La capacidad de carga máxima uniformemente distribuida para el CH-02 es de 110lb (50kg).

Contacto Fuera de EE.UU, Reino Unido, Irlanda o México póngase en contacto con su distribuidor para solicitar asistencia o devolver el producto. Visite www.chauvetlighting.com para información de contacto.

Qué va Incluido

- CH-02
- Material de Conexión
- Tarjeta de Garantía
- Guía de Referencia Rápida

No Incluido Los siguientes elementos comunes no están incluidos, pero los sugerimos para el ensamblaje y montaje del CH-02.

- Destornillador de Estrella
- Llave















Asegúrese de seguir todas las instrucciones y notas preventivas que puedan acompañar a cualquiera de los elementos.

Para Empezar Desembale con cuidado el producto inmediatamente. Compruebe que todas las piezas están en el paquete, y que están en buen estado.

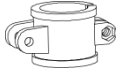
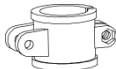
Si la caja o alguno de los contenidos parecen dañados a causa del transporte, o muestran signos de manipulación inadecuada, guarde todo el paquete y tramite una reclamación con el transportista inmediatamente; no lo notifique a CHAUVET®. Si no informa al transportista del daño inmediatamente o no dispone todo el paquete para inspección puede quedar anulada su reclamación.

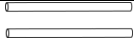
Para otras incidencias, como componentes o piezas que falten, daños no relacionados con el transporte o daños no evidentes, presente una reclamación a CHAUVET® en el plazo de 7 días de la entrega. Para información sobre cómo contactar con CHAUVET®, vea [Contact Us](#) (Contacto) en esta GRR.

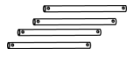
Lista de Piezas, incluyendo el Material de Conexión

Cantidades	Piezas (tamaño)	Descripción	Diagrama
8	tornillos de cabeza hexagonal (M10)	Se usan en los puntos de unión para dispositivos en la barra en T y barras laterales	
8	palomillas (M10)	Se usan en combinación con los tornillos hexagonales M10	
8	tuercas hexagonales (M10)	Se usan en combinación con los tornillos hexagonales M10	
15	arandelas	Se usan en combinación con los tornillos hexagonales M10	
5	tornillos hexagonales pequeños (M6)	Se usan en combinación con las tuercas hexagonales pequeñas para apretar los travesaños	
18	tornillos de estrella pequeños (M6)	Se usan en combinación con las tuercas hexagonales pequeñas para apretar los travesaños	
23	tuercas hexagonales pequeñas (M6)	Se usan en combinación con los tornillos de estrella y hexagonales pequeños	
6	travesaños	Travesaños para la barra en T y barras laterales (se necesitan 2 tornillos y tuercas pequeños)	
1	travesaño	Travesaño para el ensamblaje de la parte inferior de la barra en T (se necesitan 3 tornillos y tuercas pequeños)	
3	travesaños en T	Travesaños para la barra en T y barras laterales	
2	barras laterales	Se usan para montar la barra lateral	
1	barra en T	Se usa para montar la barra en T	
4	barras pequeñas de soporte	Se usan para montar las barras en T y laterales	
1	ensamblaje de trípode	Parte del trípode del CH-02 (pre-montado)	
1	llave hexagonal	Herramienta para ajustar los tornillos hexagonales pequeños	



La sección del trípode viene montada; sin embargo, la barra en T y las barras laterales precisan montaje. Para más detalles, vea las secciones [Instrucciones de Montaje](#) y [Guía de Montaje](#).

Descripción El CH-02 es una barra en T de aluminio de alta resistencia con soportes de barra lateral, 8 puntos de montaje opcionales y espitas de desacople rápido para un montaje y desinstalación fáciles. El CH-02 es magnífico para artistas y DJ móviles.

Instrucciones de Montaje Para montar el CH-02, consulte los diagramas de las páginas siguientes y haga lo que sigue:

Figura 1:

1. Afloje el mando inferior del montaje del trípode.
2. Abra las patas del trípode y coloque el producto en el suelo (en una superficie nivelada) para que el eje central esté en vertical.
3. Apriete el mando inferior del trípode para asegurarlo.
4. Afloje los mandos superiores del eje central.
5. Despliegue el tubo interior del eje central.
6. Apriete los mandos del eje central para asegurar el tubo en su sitio.

Figura 2:

7. Monte las barras laterales de soporte. Vea [Conjuntos de la Barra en T y Barras Laterales](#) y [Vista Terminado de la Barra en T y Barras Laterales](#) para más información y vistas de cerca.
8. Deslice el conjunto de las barras laterales sobre el eje y fíjelo a la altura deseada apretando los tornillos.
Nota: Asegúrese de apretar todas las tuercas de montaje de las barras laterales.

Figura 3:

9. Monte la barra en T con los soportes. Vea [Conjuntos de la Barra en T y Barras Laterales](#) y [Vista Terminado de la Barra en T y Barras Laterales](#) para más información y vistas de cerca.
10. Deslice la barra en T con los soportes sobre la parte superior del eje y fíjela en su sitio apretando las tuercas.
Nota: Asegúrese de apretar todas las tuercas del conjunto de montaje de la barra en T.

Guía de Montaje

Fig. 1

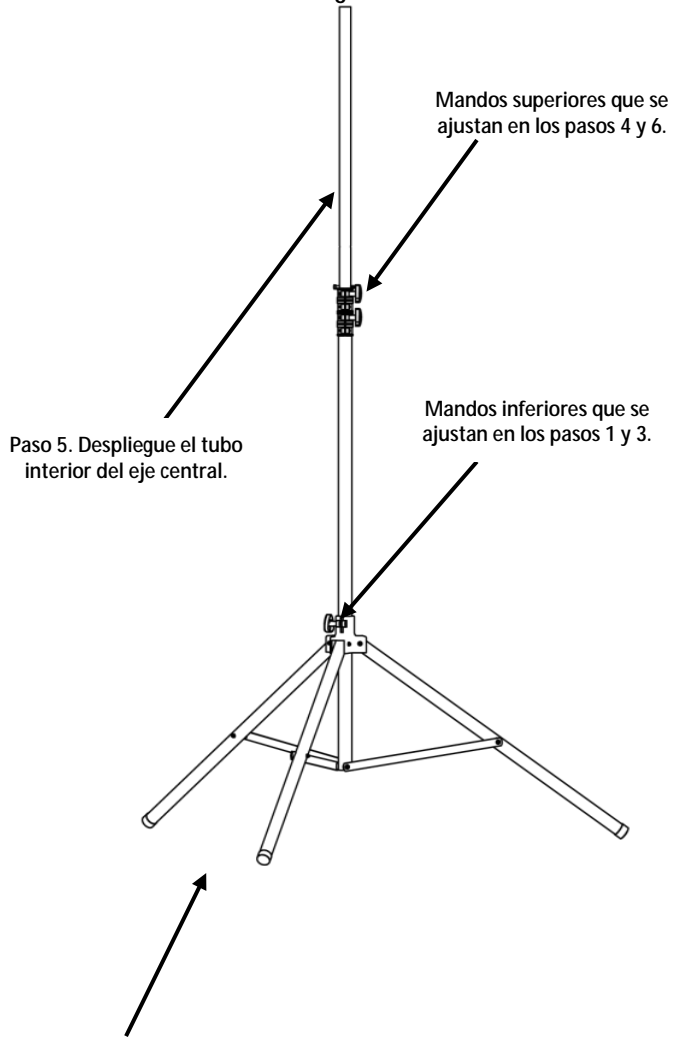

Paso 5. Despliegue el tubo interior del eje central.

Mandos superiores que se ajustan en los pasos 4 y 6.

Mandos inferiores que se ajustan en los pasos 1 y 3.

Paso 2. Abra las patas del tripode y coloque el producto en el suelo (en una superficie nivelada) para que el eje central esté en vertical.

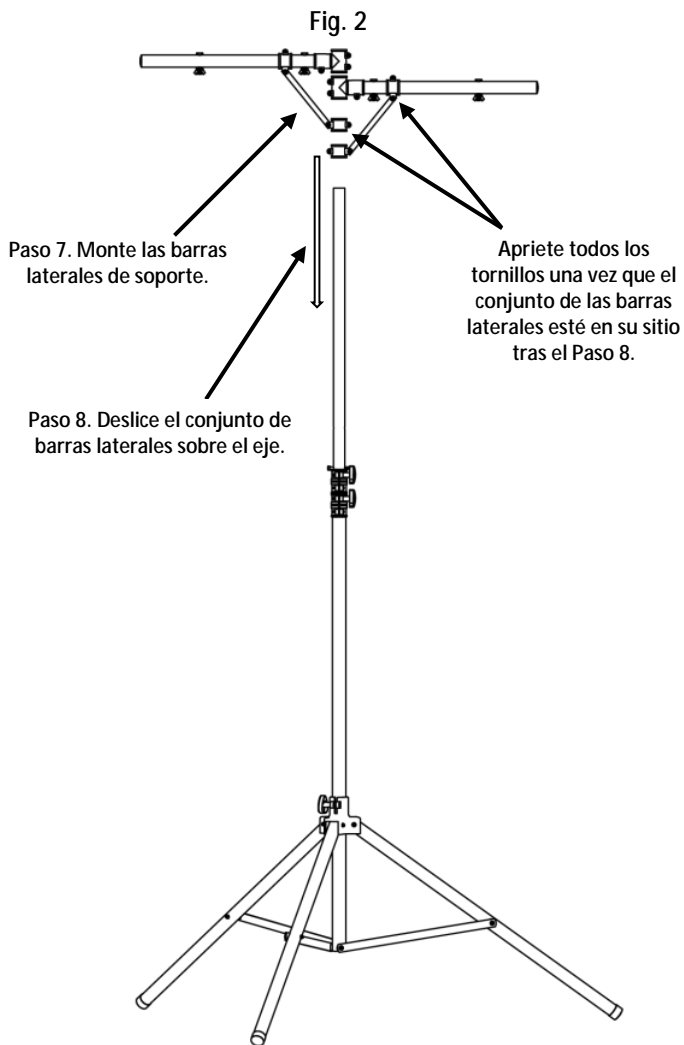
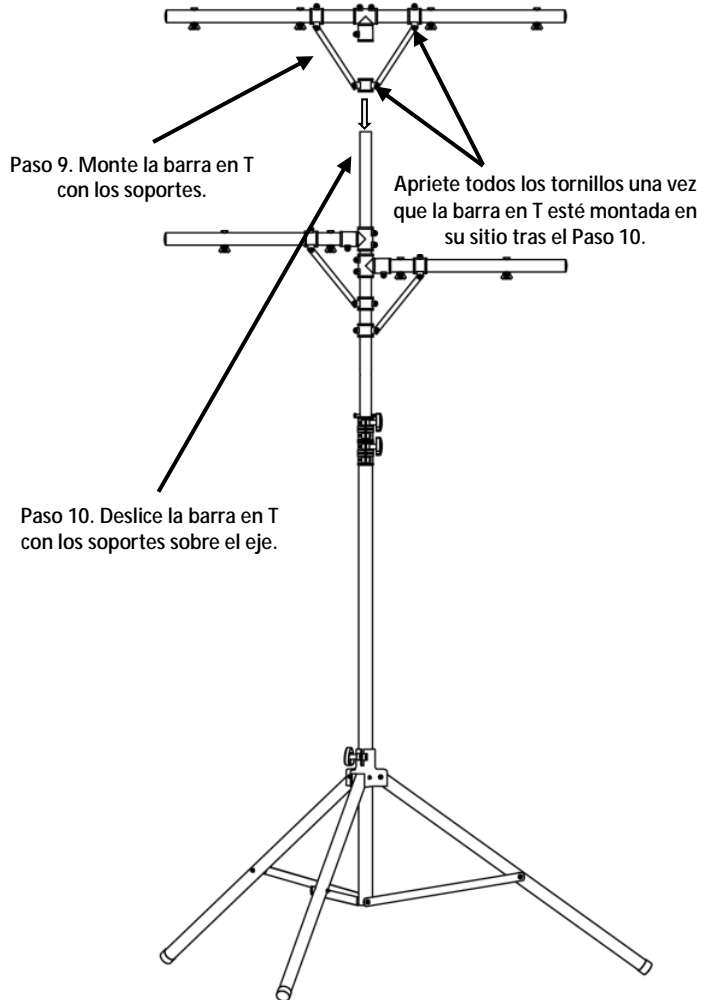
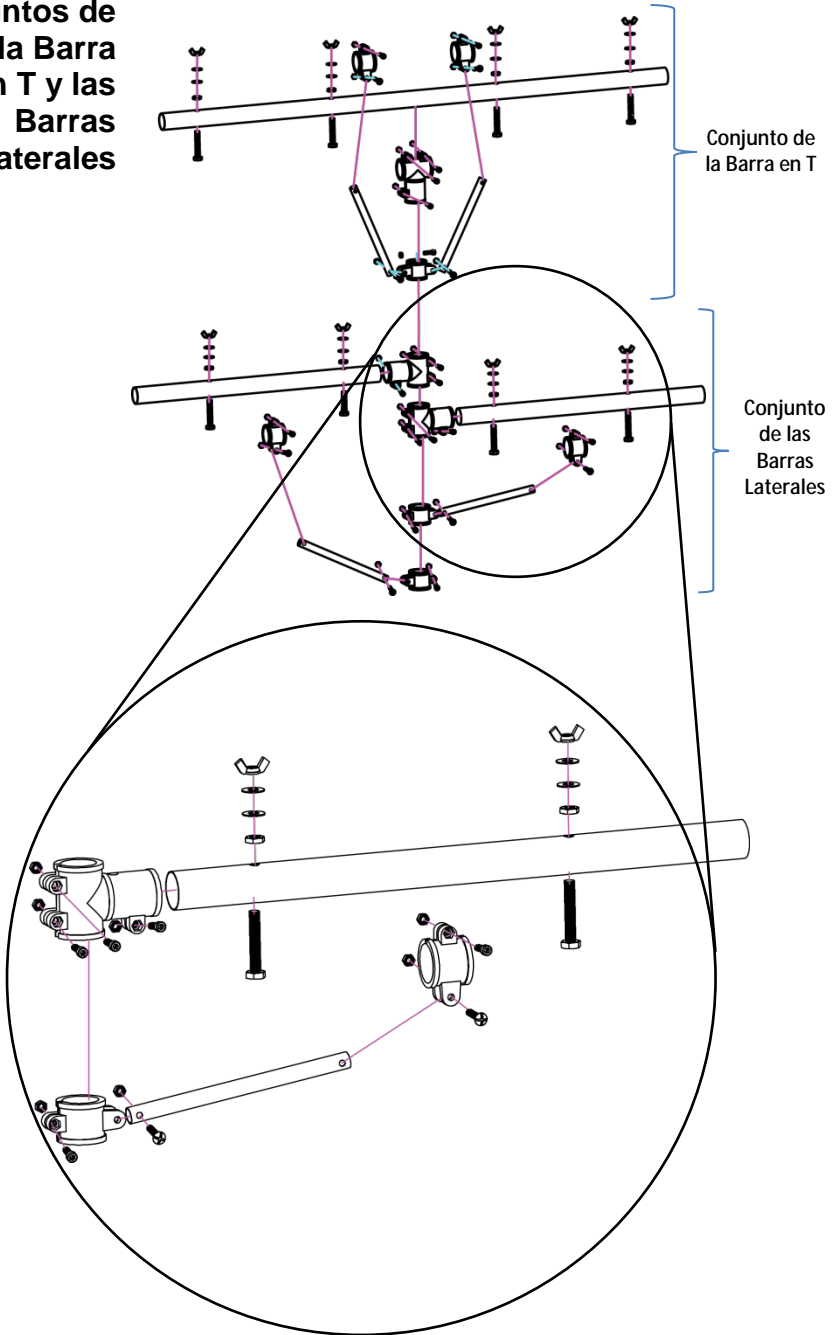

Fig. 3



Conjuntos de la Barra en T y las Barras Laterales



**Vista
Terminado de
la Barra
en T y Barras
Laterales**

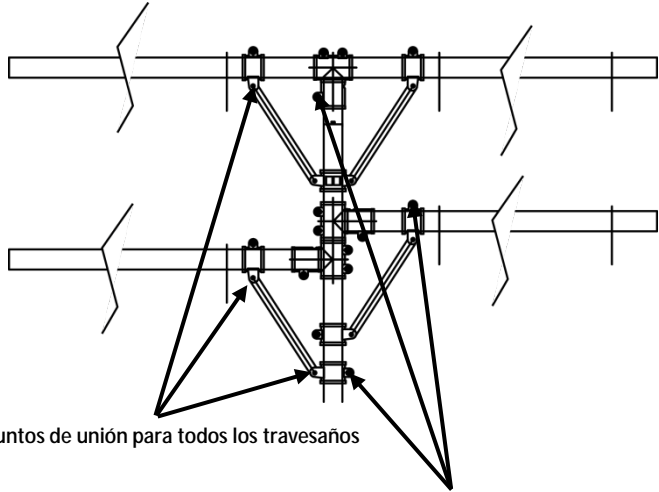

Puntos de unión para todos los travesaños

Después de que los travesaños estén en su sitio, apriete los tornillos para asegurarlos

À Propos de ce Manuel

Le Manuel de Référence (MR) du CH-02 comprend les informations de base sur la manière d'utiliser le nouveau pied. Rendez-vous sur www.chauvetlighting.com/product-manuals-literature/ pour consulter les dernières informations relatives au CH-02.

Clause de Non-Responsabilité

Les informations et caractéristiques contenues dans ce manuel sont sujettes à changement sans préavis.

Consignes de Sécurité

Lisez et assimilez toutes les consignes de sécurité reprises ci-dessous avant d'installer, d'opérer ou de procéder à tout entretien de l'appareil.



- Cet appareil n'est pas conçu pour être utilisé dans une installation permanente.
- Il convient que cet appareil ne soit monté que par des professionnels qualifiés.
- Il est impératif que soient utilisées toutes les pièces fournies lors de l'assemblage de cet appareil.
- N'utilisez pas ce pied avec une charge dépassant les maxima autorisés, indiqués dans les spécificités techniques de ce document ou sur l'étiquette de l'appareil.
- N'utilisez jamais l'appareil si vous constatez :
 - que les joints et soudures sont fendus ou endommagés
 - que les barres transversales, en T voire diagonales sont bosselées ou endommagées
 - que le trépied, les raccords, les connecteurs ou les goupilles de dégagement rapide sont pliés
 - que le produit a été endommagé suite à une chute
- Ne faites pas glisser le produit au sol ou sur d'autres objets.
- Pour augmenter la stabilité de l'appareil, posez sur les barres transversales inférieures des sacs de lestage.



La charge maximale autorisée et répartie uniformément pour le CH-02 est de 50 kg (110 lb).

Contact En dehors des États-Unis, du Royaume-Uni, de l'Irlande et du Mexique, contactez votre distributeur si vous avez besoin d'assistance ou de renvoyer votre produit. Consultez le site www.chauvetlighting.com pour trouver nos coordonnées.

Ce Qui est Inclus

- CH-02
- Une Fiche de Garantie
- Du Matériel de Connexion
- Un Manuel de Référence

Non Inclus Les articles suivants, d'usage courant, ne sont pas inclus mais vous pourriez en avoir besoin pour l'assemblage et le montage du CH-02.

- Tournevis Phillips
- Clé à Molette















Veillez à suivre les instructions et avertissements de sécurité accompagnant tout article.

Débuter Déballez l'appareil avec précaution. Vérifiez que toutes les pièces se trouvent dans le carton d'emballage et qu'elles semblent en bon état de fonctionnement.

Si l'emballage ou un élément du contenu semble avoir été endommagé lors du transport, ou présente de signes de manipulation sans précaution, veuillez dès réception en notifier immédiatement le transporteur et non CHAUVET®. Ne pas signaler les dommages visibles au transporteur immédiatement ou ne pas procéder à une vérification immédiate de l'état de l'emballage peut entraîner l'invalidation de toute réclamation future.

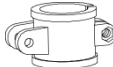
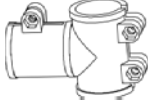
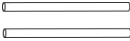
Pour tout autre problème comme la non-livraison de pièces ou composants, des dommages non en rapport avec la livraison ou des vices cachés, veuillez déposer votre réclamation auprès de CHAUVET® dans les 7 jours suivant la livraison. Pour toute information sur les méthodes de contact de CHAUVET®, veuillez consulter la rubrique [Contact Us](#) (Nous Contacter) de ce manuel.

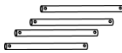
Listes des Composants Comprenant les Matériaux de Connexion

Quantité	Pièces (taille)	Description	Diagramme
8	boulons à tête hexagonale (M10)	À utiliser aux points de fixation sur les unités des barres T et barres latérales	
8	écrous papillons (M10)	À utiliser en combinaison avec les boulons à tête hexagonale M10	
8	écrous hexagonaux (M10)	À utiliser en combinaison avec les boulons à tête hexagonale M10	
15	rondelles	À utiliser en combinaison avec les boulons à tête hexagonale M10	
5	boulons à tête hexagonale de petite taille (M6)	À utiliser en combinaison avec les écrous hexagonaux de petite taille afin de serrer les entretoises	
18	petits boulons à tête Phillips (M6)	À utiliser en combinaison avec les écrous hexagonaux de petite taille afin de serrer les entretoises	
23	écrous à tête hexagonale de petite taille (M6)	À utiliser en combinaison avec les petits boulons à tête hexagonale et tête Phillips	
6	entretoises	Entretoises pour barre T et barres latérales (à utiliser avec deux petits boulons et écrous)	
1	entretoise	Entretoise pour assembler la partie inférieure de la barre T (à utiliser avec trois petits boulons et écrous)	
3	entretoises T	Entretoises pour barre T et barres latérales	
2	barres latérales	À utiliser lors du montage des barres latérales	
1	barre T	À utiliser lors du montage de la barre T	
4	petites barres de support	À utiliser lors des montages de la barre T et des barres latérales	
1	trépied	Partie du trépied du CH-02 (pré-assemblée)	
1	clé hexagonale	Outil d'ajustement des petits boulons hexagonaux	



La partie du trépied vient pré-assemblée, toutefois la barre T et les barres latérales doivent, elles, être assemblées. Pour plus d'informations, consultez les rubriques [Consignes d'Assemblage](#) et [Guide d'Assemblage](#).

Description Le CH-02 est un pied à barre T et barres latérales de support en aluminium robuste, 8 points de montage optionnels et goupilles de dégagement rapide, pour un montage-démontage facilité. Le CH-02 est idéal pour les animateurs itinérants et les DJ.

Consignes de Montage Pour assembler le CH-02, consultez les diagrammes sur les pages suivantes et faites comme suit :

Figure 1 :

1. Dévissez la molette inférieure sur le trépied.
2. Ouvrez les pieds du trépied et placez l'appareil au sol (ou sur une surface plane) afin que le mât central soit à la verticale.
3. Resserrez ensuite la molette inférieure du trépied pour le sécuriser.
4. Dévissez les molettes supérieures sur le mât central.
5. Déployez le tube intérieur du mât central.
6. Resserrez les molettes supérieures du trépied et du mât pour sécuriser les tubes en place.

Figure 2 :

7. Assemblez les barres latérales de support. Consultez les schémas de [Montage des Barres Latérales et Barre T](#) ainsi que les [Vue Fini des Barres Latérales et Barre T](#) pour plus d'informations et de détails.
8. Faites glisser les barres latérales de support sur le mât central et sécurisez-les à la hauteur désirée au moyen des boulons.
À noter : Veillez à bien serrez tous les boulons des barres latérales une fois montées.

Figure 3 :

9. Assemblez la barre T avec les supports. Consultez les schémas de [Montage des Barres Latérales et Barre T](#) ainsi que les [Vue Fini des Barres Latérales et Barre T](#) pour plus d'informations et de détails.
10. Faites glisser la barre T avec les supports au-dessus du mât central et sécurisez-les au moyen des boulons de serrage.
À noter : Veillez à bien serrer tous les boulons sur la barre T une fois assemblées.

Guide d'Assemblage

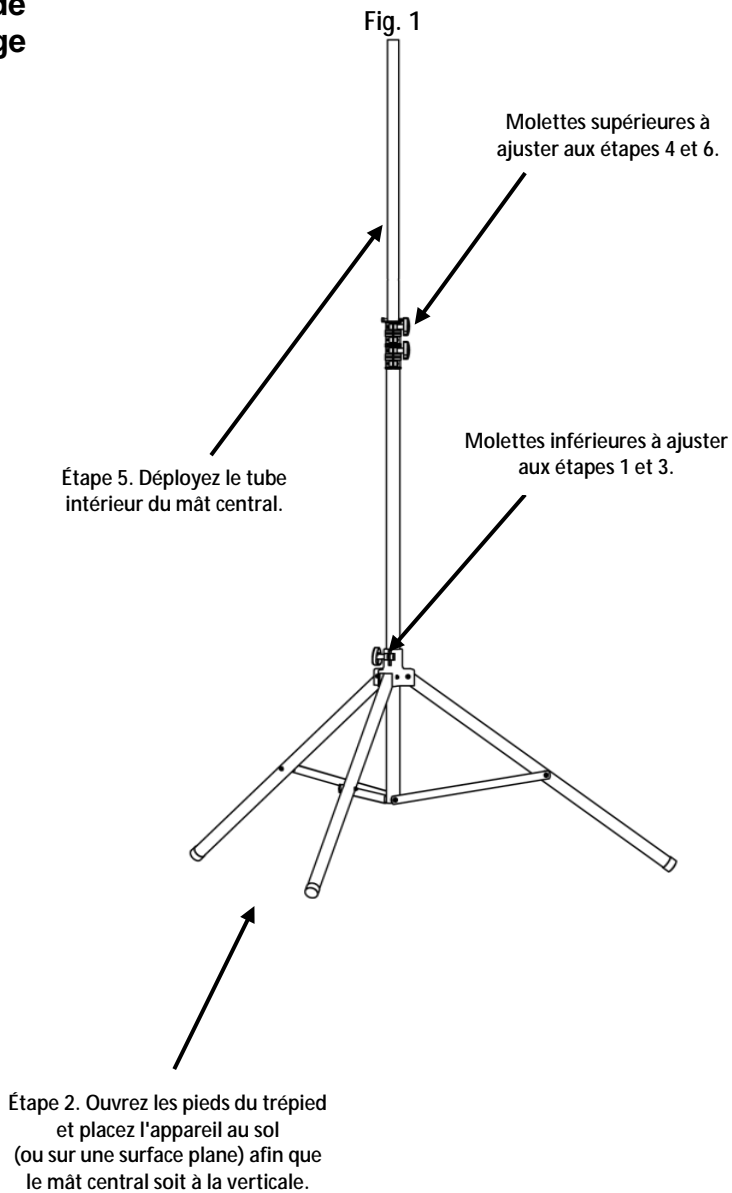

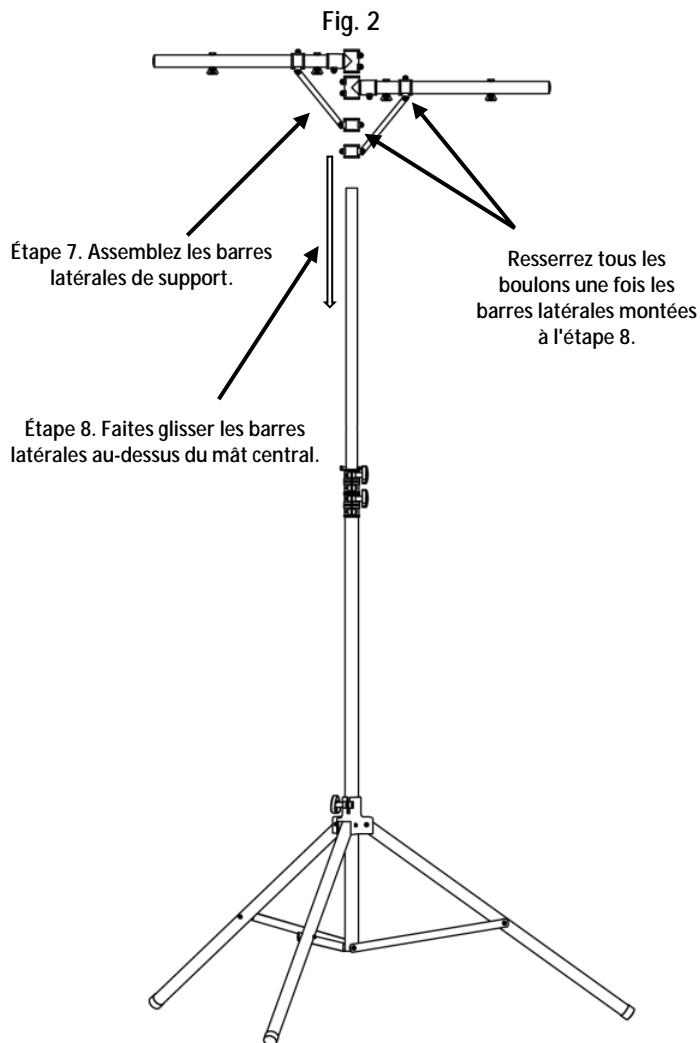
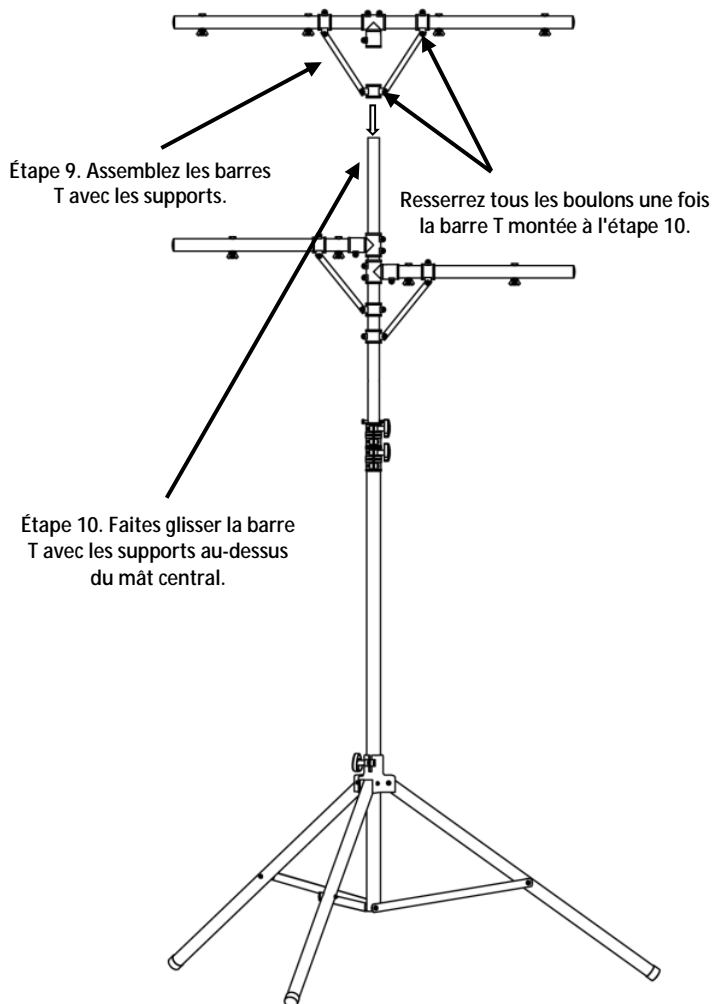
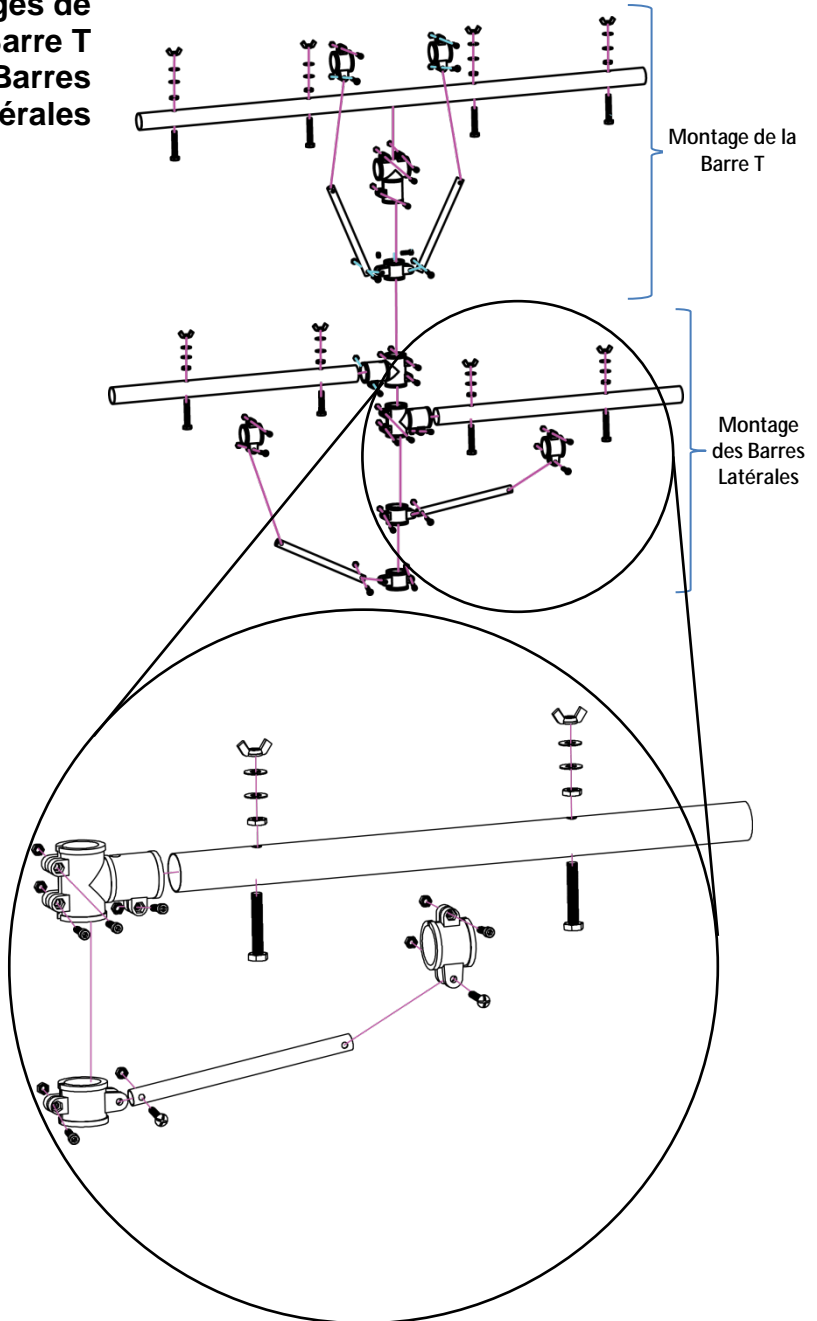

Fig. 3



Montages de la Barre T et des Barres Latérales



Vue Fini de la Barre T et des Barres Latérales

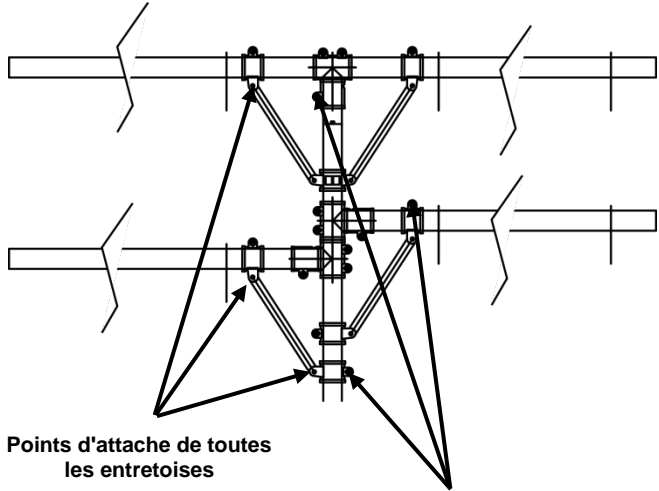

Points d'attache de toutes
les entretoises

Une fois les entretoises en place,
resserez tous les boulons pour
les sécuriser

Über diese Schnellanleitung

In der Schnellanleitung des CH-02 finden Sie die wesentlichen Produktinformationen zur Verwendung Ihres neuen Stativs. Die aktuellsten Informationen zum CH-02 finden Sie auf www.chauvetlighting.com/product-manuals-literature/.

Haftungsausschluss

Die in dieser Anleitung aufgeführten Informationen und Spezifikationen können ohne vorherige Ankündigung geändert werden.

Sicherheitshinweise

Lesen Sie vor der Montage, dem Betrieb oder der Wartung dieses Geräts alle im Folgenden dargestellten Sicherheitshinweise durch.



- Dieses Produkt eignet sich nicht für eine permanente Installation.
- Dieses Produkt sollte nur von geschultem Personal aufgebaut werden.
- Vergewissern Sie sich, dass Sie beim Zusammenbau dieses Produkts alle Teile berücksichtigt haben.
- Verwenden Sie das Stativ nicht für Lasten, die die in den Technischen Daten des Produkthinweisschildes oder in dieser Schnellanleitung aufgeführten maximal zulässigen Belastungen überschreiten.
- Dieses Produkt nicht verwenden, wenn eine der folgenden Bedingungen gegeben ist:
 - eine der Schweißverbindungen weist Risse oder sichtbare Schäden auf
 - horizontale Sprossen, T-Träger oder die Diagonalen sind eingedellt oder beschädigt
 - Dreibeinstativ, Anschlusssteile, Verbindungsteile oder Schnellverschlusszapfen sind verbogen
 - das Produkt ist heruntergefallen
- Das Produkt nicht über den Boden oder andere Gegenstände ziehen.
- Legen Sie für eine erhöhte Stabilität des Produkts Sandsäcke auf die unteren Querstreben.



Die maximale Tragekraft des CH-02 beträgt bei einer gleichmäßigen Verteilung 110 lb (50 kg).

Kontakt Kunden außerhalb der USA, GB, Irland oder Mexiko wenden sich an ihren Lieferanten, um den Kundensupport in Anspruch zu nehmen oder ein Produkt zurückzuschicken. Kontaktinformationen finden Sie unter www.chauvetlighting.com.

Packungsinhalt

- CH-02
- Verbindungsstück
- Garantiekarte
- Schnellanleitung

Nicht inbegriffen Die folgenden Werkzeuge/Befestigungsmittel sind nicht im Lieferumfang inbegriffen, werden jedoch für die Montage und Befestigung des CH-02 empfohlen.

- Kreuzschraubendreher
- Schraubenschlüssel













Befolgen Sie alle Anweisungen und Sicherheitshinweise, die mit der Benutzung dieser zusätzlichen Werkzeuge/Befestigungsmittel einhergehen.

Start Packen Sie unmittelbar nach Erhalt das Produkt vorsichtig aus. Überprüfen Sie, ob Sie alle Teile vollständig und unbeschädigt erhalten haben.

Wenn die Box oder die in der Verpackung befindlichen Teile beschädigt sind oder Mängel durch nicht einwandfreie Behandlung aufweisen, sichern Sie alle Verpackungsteile und machen dies umgehend beim Transportunternehmen geltend; benachrichtigen Sie jedoch nicht CHAUVET®. Eine Nichtbeachtung dieser umgehenden Meldepflicht gegenüber dem Transportunternehmen oder fehlende Verpackungsteile bei der Überprüfung des Anspruchs auf Mängelbeseitigung kann zu einem Erlischen dieses Anspruchs führen.

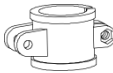
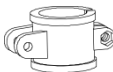
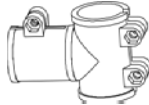
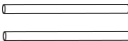
Bei anderen Problemen wie etwa fehlende Komponenten oder Teile, Schäden, die nicht durch den Transport entstanden sind, oder nicht offensichtliche Schäden, machen Sie Ihren Anspruch gegenüber CHAUVET® innerhalb von 7 Tagen ab Lieferung der Waren geltend. Hinweise zur Kontaktaufnahme mit CHAUVET® finden Sie unter dem Abschnitt [Contact Us](#) (Kontaktieren Sie uns) in dieser Schnellanleitung.

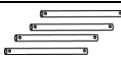
Teileliste einschließlich Befestigungsmittel

Mengen	Teile (Größe)	Beschreibung	Diagramm
8	Sechskantschrauben (M10)	Verwendung an den Befestigungspunkten für die Geräte am T-Träger und den seitlichen Trägern	
8	Flügelmuttern (M10)	Verwendung zusammen mit den Sechskantschrauben	
8	Sechskantmutter (M10)	Verwendung zusammen mit den Sechskantschrauben	
15	Unterlegscheiben	Verwendung zusammen mit den Sechskantschrauben	
5	Kleine Sechskantschrauben (M6)	Verwendung zusammen mit den kleinen Sechskantmutter zum Anschrauben der Klammern	
18	Kleine Kreuzschlitzschrauben (M6)	Verwendung zusammen mit den kleinen Sechskantmutter zum Anschrauben der Klammern	
23	Kleine Sechskantmutter (M6)	Verwendung zusammen mit den kleinen Sechskant- und Kreuzschlitzschrauben	
6	Klammern	Klammern für T-Träger und seitliche Träger (mit 2 kleinen Schrauben und Mutter)	
1	Klammer	Klammer für das Unterteil beim Zusammenbau des T-Trägers (mit 3 kleinen Schrauben und Mutter)	
3	T-Klammern	Klammern für T-Träger und seitliche Träger	
2	Seitliche Träger	Verwendung für den Zusammenbau der seitlichen Träger	
1	T-Träger	Verwendung für den Zusammenbau des T-Trägers	
4	Kleine Stützstangen	Verwendung für den Zusammenbau des T-Trägers und der seitlichen Träger	
1	Stativmontage	Stativabschnitt des CH-02 (vormontiert)	
1	Inbusschlüssel	Werkzeug zum Anschrauben der kleinen Sechskantschrauben	



Der Stativabschnitt wird vormontiert geliefert, der T-Träger und die seitlichen Träger müssen jedoch zusammgebaut werden. Details finden Sie unter den Abschnitten [Montageanweisungen](#) und [Hinweise zum Zusammenbau](#).

Beschreibung Das CH-02 ist ein T-Träger-Stativ aus Aluminium für schwere Lasten mit seitlichen Trägerstützen, 8 optionalen Befestigungspunkten und Schnellverschlusszapfen, die für einen schnellen Auf- und Abbau sorgen. Das CH-01 eignet sich hervorragend für mobile DJs und Entertainer.

Montageanweisungen Zur Montage des CH-02 schauen Sie sich die Darstellungen auf den folgenden Seiten an und gehen wie folgt vor:

Abbildung 1:

1. Lockern Sie den unteren Drehknopf am Stativ.
2. Öffnen Sie die Stativfüße und stellen Sie das Produkt so auf den Boden (oder eine ebene Fläche), dass der mittlere Schaft vertikal steht.
3. Ziehen Sie zum Fixieren den unteren Drehknopf am Stativ an.
4. Lockern Sie die oberen Drehknöpfe am mittleren Schaft.
5. Ziehen Sie das innere Rohr des mittleren Schafts heraus.
6. Ziehen Sie die oberen Drehknöpfe am mittleren Schaft an, damit das Rohr fixiert wird.

Abbildung 2:

7. Bauen Sie die durch Abstützteile unterstützten seitlichen Träger an. Weitere Informationen und Detailansichten finden Sie unter [Zusammenbau des T-Trägers und der seitlichen Träger](#) und [Fertig Ansicht auf den T-Trägers und der seitlichen Träger](#).
8. Schieben Sie die durch Stützstangen unterstützten seitlichen Träger über den Schaft und fixieren Sie diese durch Anziehen der Schrauben in der gewünschten Höhe.
Hinweis: Vergewissern Sie sich, dass alle Schrauben der seitlichen Träger festgezogen sind.

Abbildung 3:

9. Den T-Träger mit Abstützteile zusammenbauen. Weitere Informationen und Detailansichten finden Sie unter [Zusammenbau des T-Trägers und der seitlichen Träger](#) und [Fertig Ansicht auf den T-Trägers und der seitlichen Träger](#).
10. Schieben Sie den T-Träger mit den Stützstangen über den Schaft und fixieren Sie diesen durch Anziehen der Schrauben.
Hinweis: Vergewissern Sie sich, dass alle Schrauben des T-Trägers festgezogen sind.

Hinweise zum Zusammenbau

Abb. 1

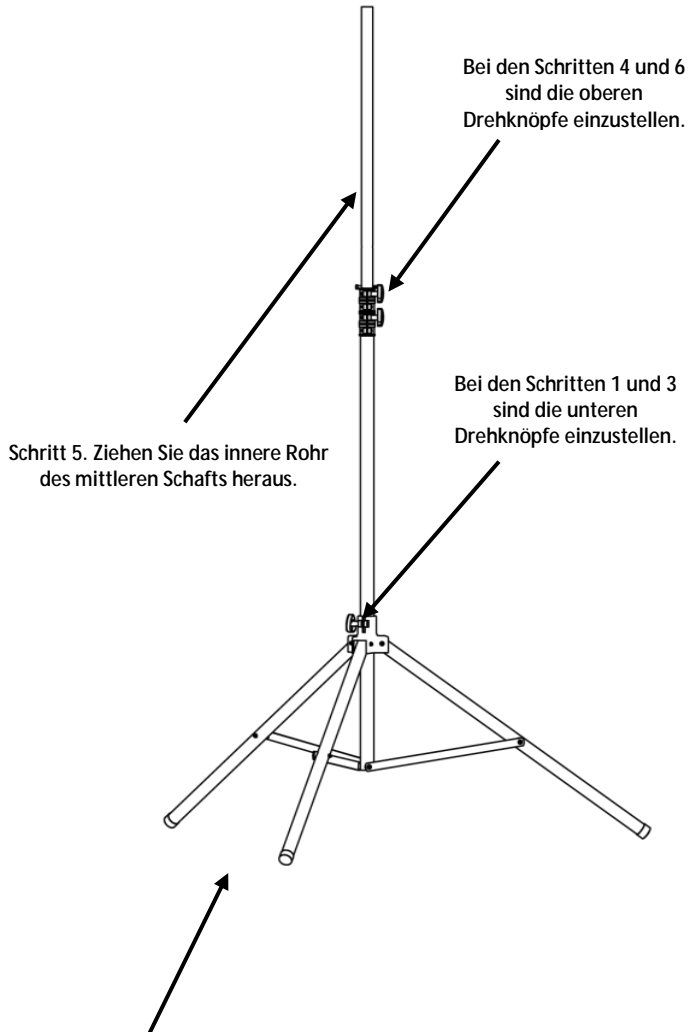

Bei den Schritten 4 und 6 sind die oberen Drehknöpfe einzustellen.

Bei den Schritten 1 und 3 sind die unteren Drehknöpfe einzustellen.

Schritt 5. Ziehen Sie das innere Rohr des mittleren Schafts heraus.

Schritt 2. Öffnen Sie die Stativfüße und stellen Sie das Produkt so auf den Boden (oder eine ebene Fläche), dass der mittlere Schaft vertikal steht.



Abb. 3



**Zusammenbau
des T-Trägers
und der
seitlichen
Träger**

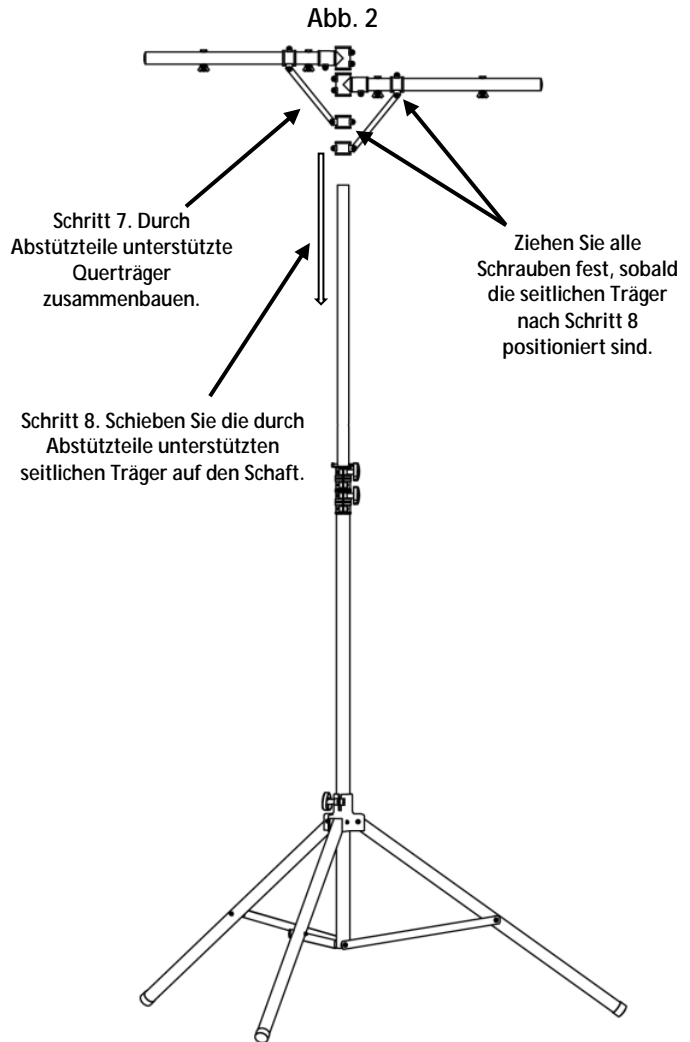
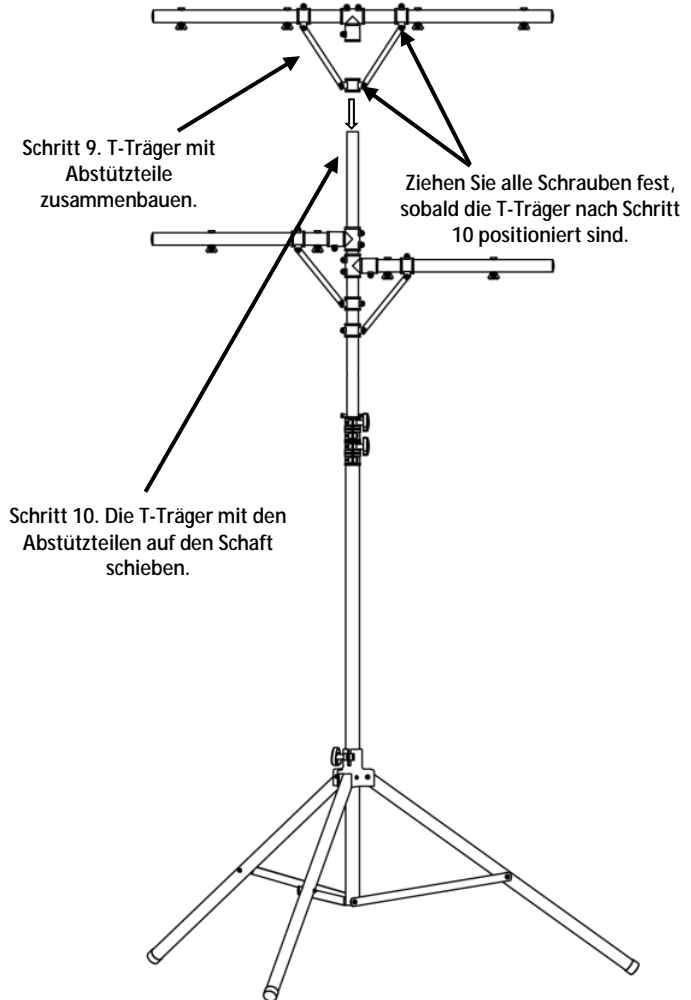
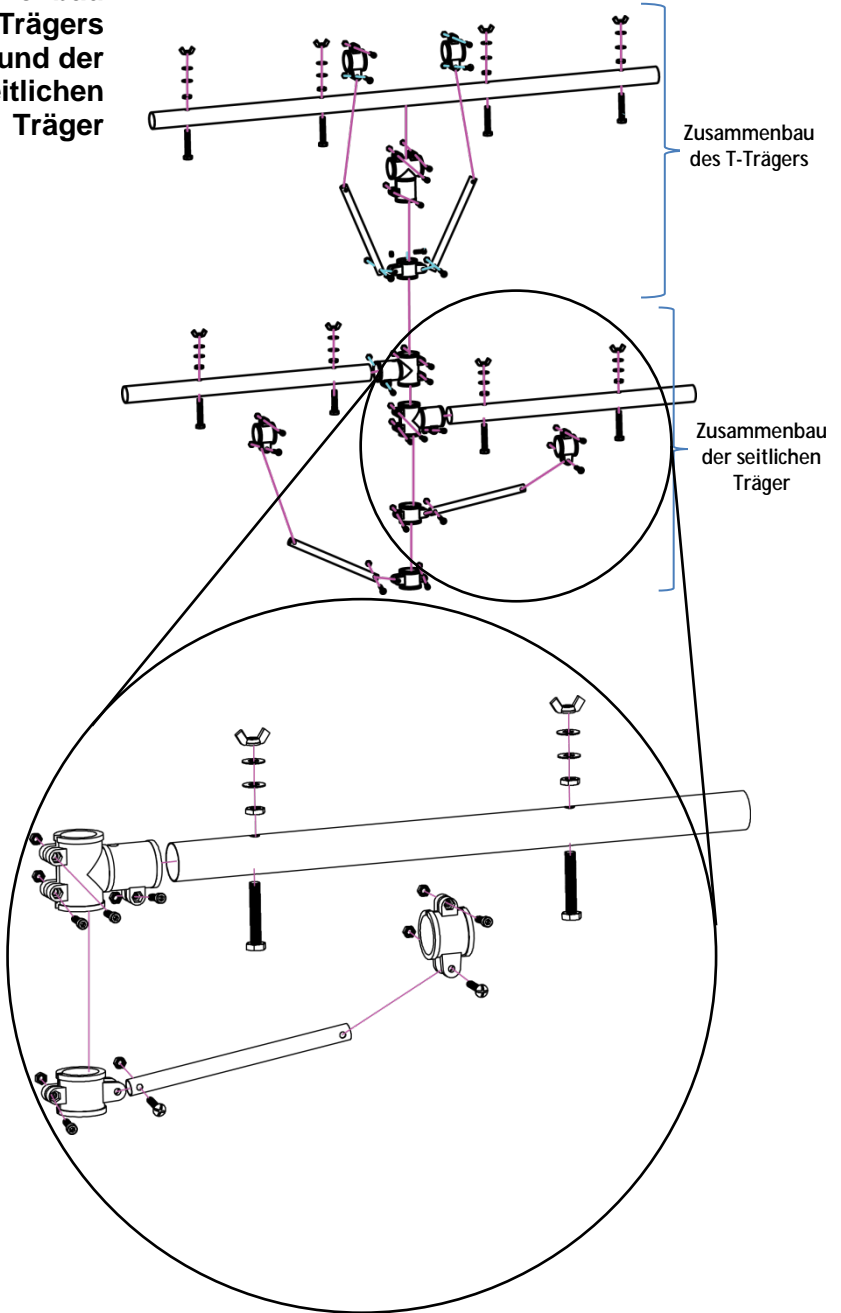

**Fertig Ansicht
auf den T-
Trägers
und der
seitlichen
Träger**

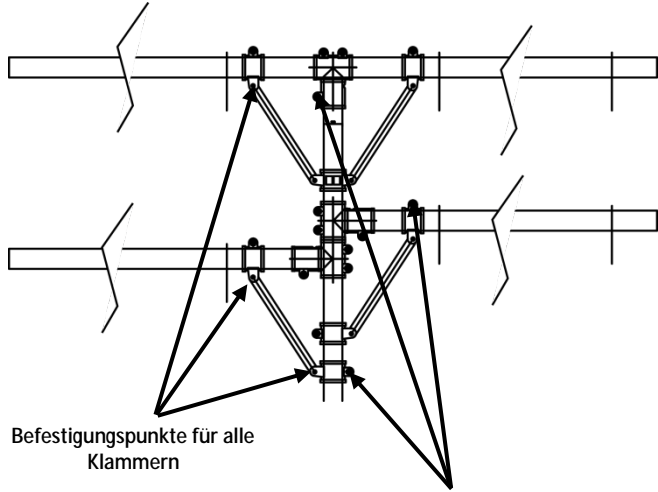

Befestigungspunkte für alle
Klammern

Nachdem die Klammern positioniert
worden sind, ziehen Sie zum Fixieren
der Klammern die Schrauben an.

Sobre este Guia O Guia de Referência Rápida (GRR) do CH-02 contém informações básicas sobre como utilizar o seu novo apoio. Consulte www.chauvetlighting.com/product-manuals-literature/ para obter as informações mais recentes sobre o CH-02.

Exclusão de Responsabilidade As informações e especificações contidas neste GRR estão sujeitas a alteração sem aviso prévio.

Instruções de Segurança Leia todas as instruções de segurança abaixo antes de instalar, utilizar ou manter



- Este produto não se destina à instalação permanente.
- Este produto apenas deve ser montado por profissionais com formação.
- Certifique-se de montar este produto utilizando todas as peças incluídas.
- Não utilize este apoio com uma carga que exceda o peso máximo indicado nas especificações técnicas no presente documento ou na etiqueta do produto.
- Não utilize o produto se alguma das seguintes condições estiver presente:
 - uniões soldadas com fissuras ou danos
 - Se os degraus horizontais, barra em T ou diagonais possuírem entalhes ou danos
 - o tripé, uniões, conectores ou pinos de libertação rápida estiverem dobrados
 - tiver deixado cair o produto
- Não arraste o produto pelo chão ou outros objectos.
- Coloque sacos de protecção sobre as barras transversais inferiores para uma maior estabilidade do produto.



A capacidade de carga máxima distribuída uniformemente do CH-02 é de 50 kg (110 lb).

Contacto Fora dos E.U.A., Reino Unido, Irlanda ou México, entre em contacto com o seu distribuidor para solicitar assistência ou devolver um produto. Aceda a www.chauvetlighting.com para obter informações de contacto.

Conteúdo

- CH-02
- Equipamento de Ligação
- Cartão de Garantia
- Guia de Referência Rápida

Não Incluído Os seguintes itens comuns não estão incluídos, mas são sugeridos na montagem e instalação do CH-02.

- Chave de Fendas Phillips
- Chave de Parafusos













Certifique-se de que segue todas as instruções e advertências que acompanham os itens adicionais que obtenha.

Para Começar Desembale imediatamente o produto de forma cuidadosa. Verifique se todas as peças estão no interior da embalagem e se estão em bom estado.

Se a caixa ou qualquer parte do conteúdo parecer estar danificada devido ao transporte ou apresentar sinais de desalinhamento, guarde todos os elementos de acondicionamento e apresente uma reclamação junto da transportadora; não notifique a CHAUVET®. A não comunicação imediata dos danos ou a não inspeção de todo o acondicionamento pode invalidar a reclamação.

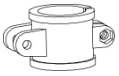
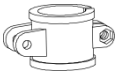
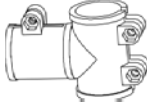
Relativamente a outros problemas, tais como componentes ou peças em falta, danos não relacionados com o transporte ou danos ocultos, apresente uma reclamação junto da CHAUVET® no espaço de 7 dias após a entrega. Para obter informações sobre como contactar a CHAUVET®, consulte [Contact Us](#) (Contacte-nos) deste GRR.

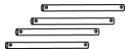
Lista de Peças Incluindo Equipamento de Ligação

Quantidades	Peças (tamanho)	Descrição	Diagrama
8	Parafusos de cabeças hexagonais (M10)	Utilizados em pontos de fixação para equipamentos na barra em T e barras laterais	
8	porcas de orelhas (M10)	Utilizadas juntamente com parafusos sextavados M10	
8	porcas sextavadas (M10)	Utilizadas juntamente com parafusos sextavados M10	
15	anilhas	Utilizadas juntamente com parafusos sextavados M10	
5	parafusos sextavados pequenos (M6)	Utilizados juntamente com porcas sextavadas pequenas para apertar braçadeiras	
18	parafusos de cabeça Phillips pequenos (M6)	Utilizados juntamente com porcas sextavadas pequenas para apertar braçadeiras	
23	porcas sextavadas pequenas (M6)	Utilizadas juntamente com parafusos de cabeça Philips pequenos	
6	braçadeiras	Braçadeiras para barras em T e barras laterais (compostas por 2 porcas e parafusos pequenos)	
1	braçadeira	Braçadeira para a parte inferior do conjunto da barra em T (composta por 3 porcas e parafusos pequenos)	
3	Braçadeiras em T	Braçadeiras para barra em T e barras laterais	
2	barras laterais	Utilizadas em conjunto de barra lateral	
1	Barra em T	Utilizadas em conjunto de barra em T	
4	barras de apoio pequenas	Utilizadas em conjuntos de barra lateral e barra em T	
1	conjunto de tripé	Parte do tripé do CH-02 (pré-montado)	
1	chave de parafusos	Ferramenta para ajustar os parafusos sextavados pequenos	



A seção do tripé é fornecida montada; no entanto, a barra em T e as barras laterais necessitam de montagem. Para obter detalhes, consulte as seções [Instruções de Montagem](#) e [Guia de Montagem](#).

Descrição O CH-02 é uma barra em T em alumínio reforçado com barras laterais apoiadas, 8 pontos de montagem opcionais e pinos de libertação rápida para uma montagem e desmontagem simples. O CH-02 é ideal para DJs e apresentadores de espectáculos que se deslocam frequentemente.

Instruções de Montagem Para montar o CH-02, consulte os diagramas nas páginas seguintes e faça o seguinte:

Figura 1:

1. Desaperte o botão inferior no conjunto de tripé.
2. Abra as penas do tripé e coloque o produto no chão (ou superfície plana) de modo a que o veio central esteja na vertical.
3. Aperte o botão inferior no tripé e fixe-o.
4. Desaperte os botões superiores no veio central.
5. Estenda o tubo interno do veio central.
6. Aperte os botões superiores no veio central para fixar o tubo no sítio.

Figura 2:

7. Monte as barras laterais apoiadas. Consulte [Conjuntos de Barras Laterais e barra em T](#) e [Vista Terminou de Barras Laterais e barra em T](#) para obter mais informações e imagens ampliadas.
8. Faça deslizar o conjunto das barras laterais apoiadas sobre o veio e fixe à altura pretendida apertando os parafusos.
Nota: Certifique-se de que aperta todos os parafusos do conjunto das barras laterais.

Figura 3:

9. Monte a barra em T com os suportes. Consulte [Conjuntos de Barras Laterais e barra em T](#) e [Vista Terminou de Barras Laterais e barra em T](#) para obter mais informações e imagens ampliadas.
10. Faça deslizar a barra em T com suportes sobre a parte superior do veio e fixe-a no sítio apertando os parafusos.
Nota: Certifique-se de que aperta todos os parafusos do conjunto da barra em T.

Guia de Montagem

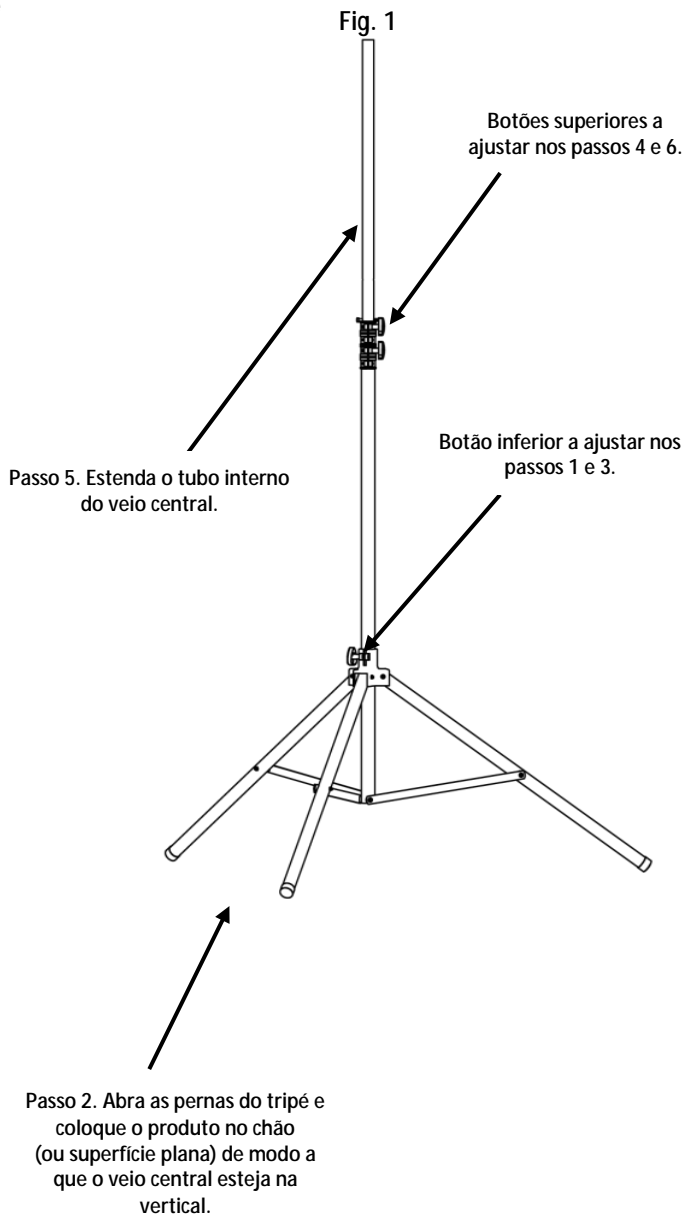

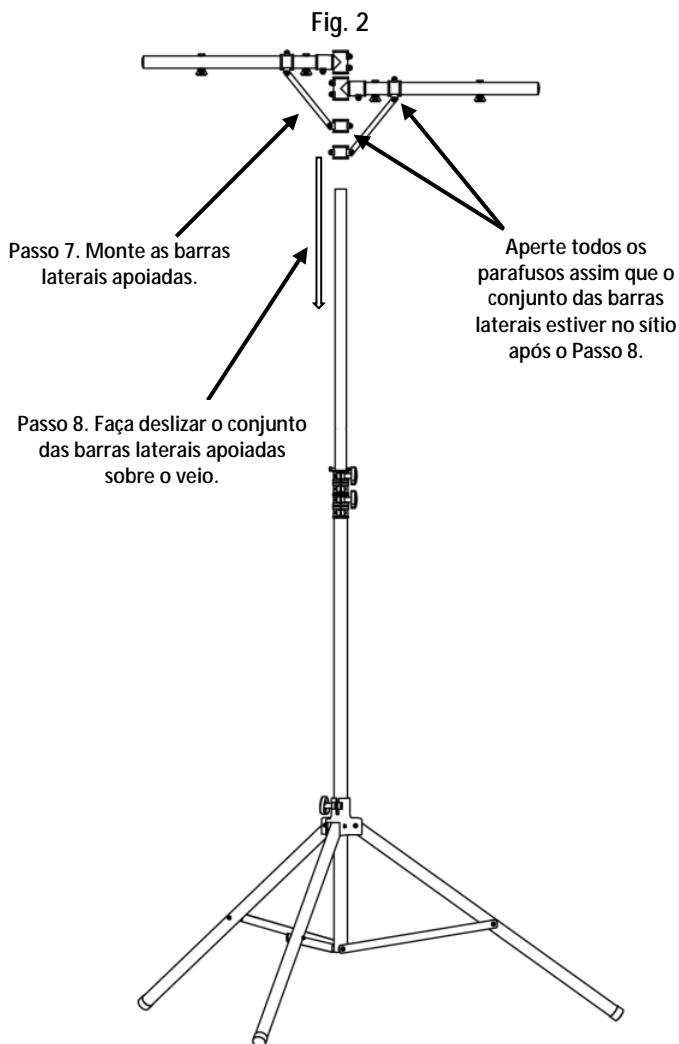
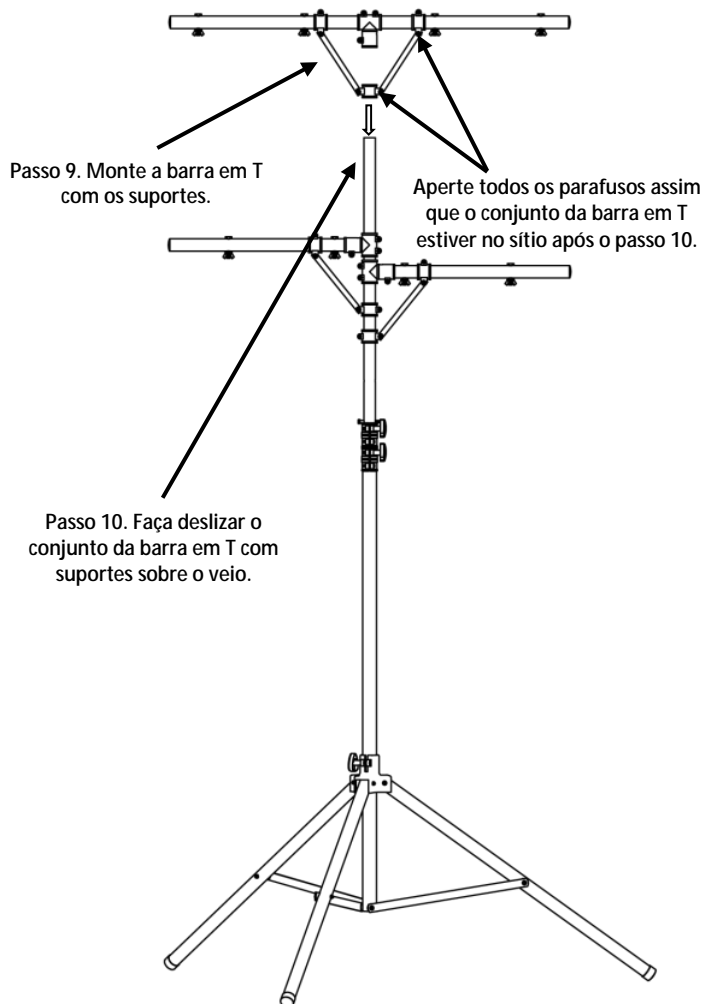
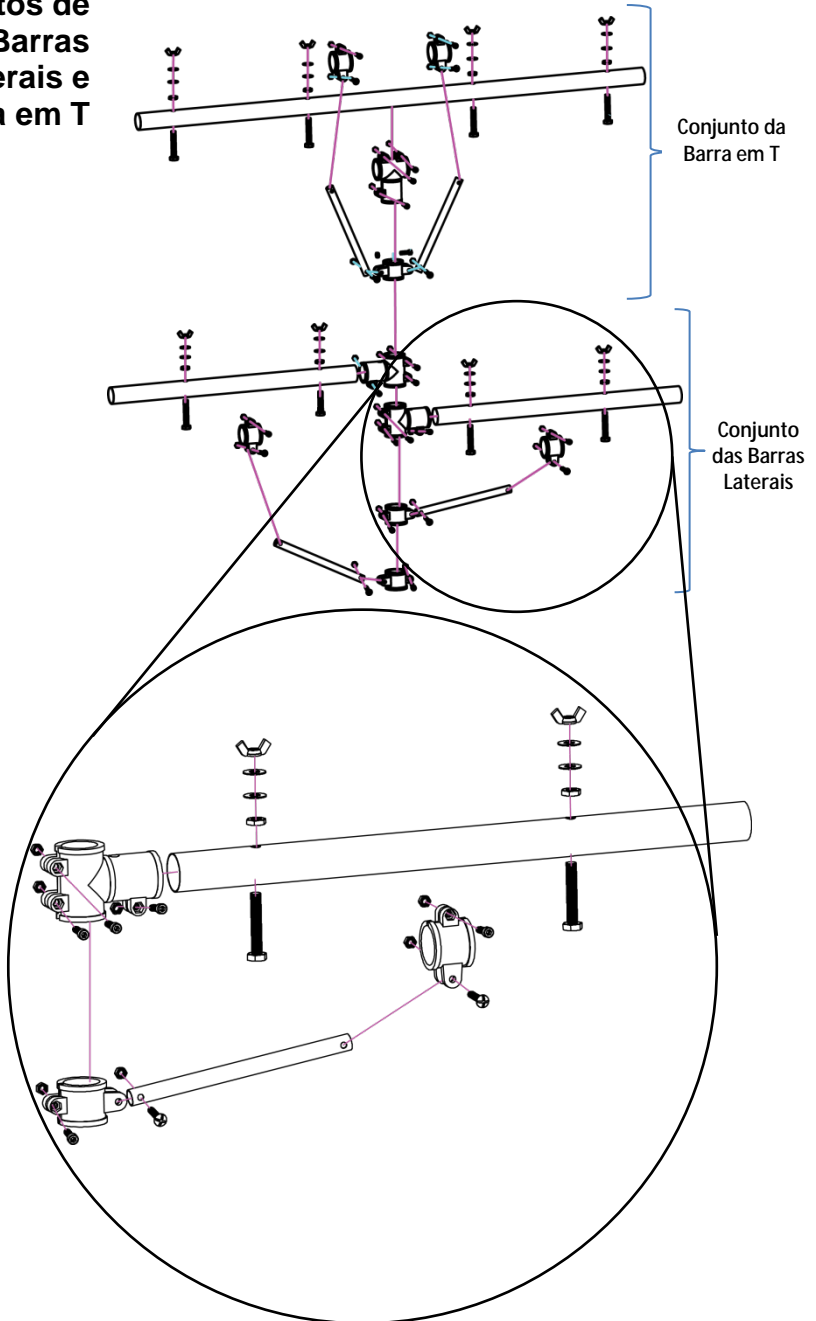

Fig. 3



Conjuntos de Barras Laterais e Barra em T



**Vista
Terminou das
Varras
Laterais e
Barra em T**

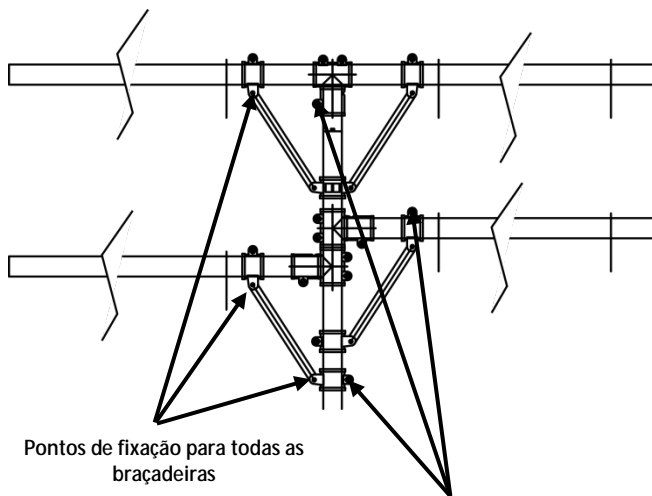

Após as braçadeiras se encontrarem no sítio, aperte os parafusos para fixar as braçadeiras

Informazioni sulla Guida

La Guida Rapida CH-02 contiene informazioni di base su come utilizzare il nuovo stand. Visitare il sito Web www.chauvetlighting.com/product-manuals-literature/ per informazioni aggiornate sul CH-02.

Esclusione di Responsabilità

Le informazioni e le specifiche contenute in questa guida possono essere modificate senza preavviso.

Note di Sicurezza

Prima di installare, mettere in funzione o effettuare manutenzioni, leggere con attenzione tutte le Note di Sicurezza contenute nel presente documento.



- Questa apparecchiatura non è progettata per installazione permanente.
- Questo prodotto deve essere assemblato soltanto da personale esperto.
- Assicurarsi di assemblare il prodotto utilizzando tutte le parti incluse.
- Non utilizzare questo stand per carichi superiori al carico massimo ammesso previsto nelle Specifiche Tecniche riportate nel presente documento o sulla relativa etichetta.
- Non utilizzare il prodotto se:
 - le giunzioni saldate sono incurvate o compromesse
 - i pioli orizzontali, le barre a T o i diagonali sono ammaccati o danneggiati
 - il treppiede, i raccordi, i connettori o i perni a sgancio rapido sono piegati
 - il prodotto è stato fatto cadere a terra
- Non trascinare il prodotto sul pavimento o su altri oggetti.
- Posizionare sacchetti di zavorra sulle traverse basse dello stand per aumentarne la stabilità.



La capacità di carico massimo uniformemente distribuito per il CH-02 è di 50 kg (110 libbre).

Contatti Per richiedere assistenza o restituire il prodotto, al di fuori di Stati Uniti, Regno Unito, Irlanda o Messico contattare il distributore locale. Per informazioni sui contatti, visitare il sito Web www.chauvetlighting.com.

Che Cosa è Incluso

- CH-02
- Ferramenta di Collegamento
- Scheda di Garanzia
- Guida Rapida

Non Incluso I seguenti elementi non sono inclusi, ma se ne suggerisce l'utilizzo per assemblare e montare il CH-02.

- Giravite Phillips
- Chiave













Attenersi a tutte le istruzioni e alle precauzioni di sicurezza allegate a qualsiasi altro elemento si utilizzi.

Per Iniziare Disimballare con attenzione il prodotto. Verificare che tutte le parti siano presenti e in buone condizioni.

Se l'imballo o i materiali al suo interno appaiono danneggiati o in cattive condizioni, notificarlo immediatamente al trasportatore all'atto della consegna, non a CHAUVET®. La mancata tempestiva segnalazione al trasportatore o la mancata disponibilità di tutti i colli da ispezionare, possono invalidare la richiesta di indennizzo in garanzia.

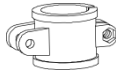
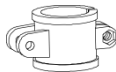
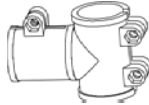
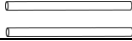
Per altri problemi quali componenti o parti mancanti, danni non correlati al trasporto o danni occulti, presentare reclamo a CHAUVET® entro sette (7) giorni dal ricevimento della merce. Per informazioni su come contattare CHAUVET®, fare riferimento alla sezione [Contact Us](#) (Contatti) di questo manuale.

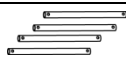
Elenco Parti Comprendente la Ferramenta di Collegamento

Quantità	Parti (dimensioni)	Descrizione	Schema
8	Bulloni a testa esagonale (M10)	Utilizzati come punti di fissaggio per le apparecchiature sulla barra a T e sulle barre laterali	
8	Dadi ad alette (M10)	Utilizzati assieme ai bulloni esagonali M10	
8	Dadi esagonali (M10)	Utilizzati assieme ai bulloni esagonali M10	
15	Rondelle	Utilizzate assieme ai bulloni esagonali M10	
5	Bulloni esagonali piccoli (M6)	Utilizzati assieme ai dadi esagonali piccoli per serrare i bracci trasversali	
18	Viti piccole a testa Phillips (M6)	Utilizzate assieme ai dadi esagonali piccoli per serrare i bracci trasversali	
23	Dadi esagonali piccoli (M6)	Utilizzati assieme ai dadi esagonali piccoli e alle viti Phillips piccole	
6	Giunti trasversali	Giunti per barra a T e barre laterali (richiedono 2 bulloni piccoli e relativi dadi)	
1	Giunto trasversale	Giunto per la parte inferiore del gruppo barra a T (richiede 3 bulloni piccoli e relativi dadi)	
3	Giunti a T	Giunti per gruppo barra a T e barre laterali	
2	Barre laterali	Utilizzate nel gruppo barra laterale	
1	Barra a T	Utilizzata nel gruppo barra a T	
4	Barre piccole di supporto	Utilizzate nei gruppi barra a T e barra laterale	
1	Gruppo treppiede	Elemento treppiede del CH-02 (pre-assemblato)	
1	Chiave esagonale	Utensile per regolare i bulloni esagonali piccoli	



La sezione treppiede viene fornita già assemblata mentre la barra a T e le barre laterali devono essere montate. Per maggiori dettagli vedere le sezioni [Istruzioni per l'Assemblaggio](#) e [Guida per l'Assemblaggio](#).

Descrizione CH-02 è una robusta barra a T in alluminio con barre laterali di supporto, 8 punti di montaggio opzionali e perni a sgancio rapido per un montaggio ed uno smontaggio veloce. CH-02 è eccezionale per DJ ed intrattenitori itineranti.

Istruzioni per l'Assemblaggio Per assemblare CH-02, fare riferimento ai diagrammi riportati nelle pagine successive ed effettuare quanto segue:

Figura 1:

1. Allentare la manopola in basso sul gruppo treppiede.
2. Aprire le gambe del treppiede e posizionarlo sul pavimento (o altra superficie piana) in modo che l'asta centrale sia in posizione verticale.
3. Per fissarlo, serrare la manopola in basso sul treppiede.
4. Allentare le manopole in alto sull'asta centrale.
5. Estendere il tubo interno dell'asta centrale.
6. Serrare le manopole in alto sull'asta centrale per fissare il tubo in posizione.

Figura 2:

7. Assemblare le barre laterali di supporto. Per maggiori informazioni e per immagini dettagliate vedere [Gruppi Barra a T e Barre Laterali](#) e [Vista Finito Barre a T e Barre Laterali](#).
8. Far scorrere il gruppo barre laterali di supporto sull'asta e fissarlo all'altezza desiderata serrando i bulloni.
Nota: assicurarsi di serrare tutti i bulloni del gruppo barre laterali.

Figura 3:

9. Assemblare la barra a T con i supporti. Per maggiori informazioni e per immagini dettagliate vedere [Gruppi Barra a T e Barre Laterali](#) e [Vista Finito Barre a T e Barre Laterali](#).
10. Far scorrere la barra a T con i supporti sulla parte alta dell'asta e fissarla in posizione serrando i bulloni.
Nota: assicurarsi di aver serrato tutti i bulloni del gruppo barra a T.

Guida per l'Assemblaggio

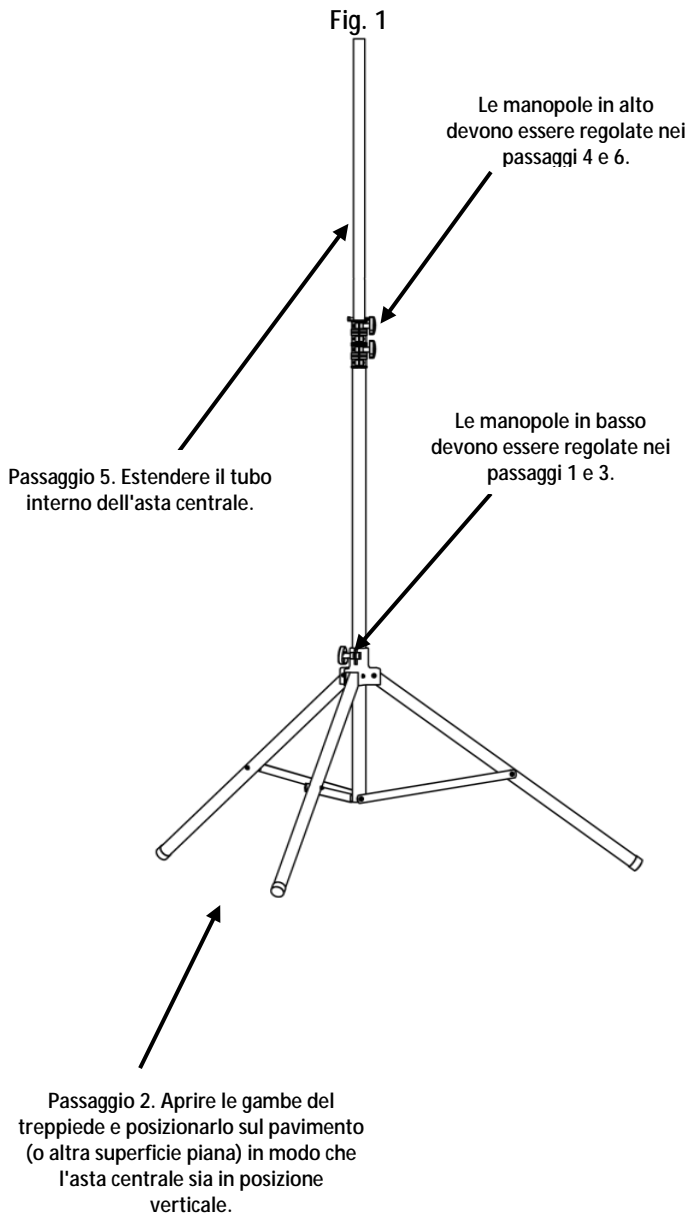

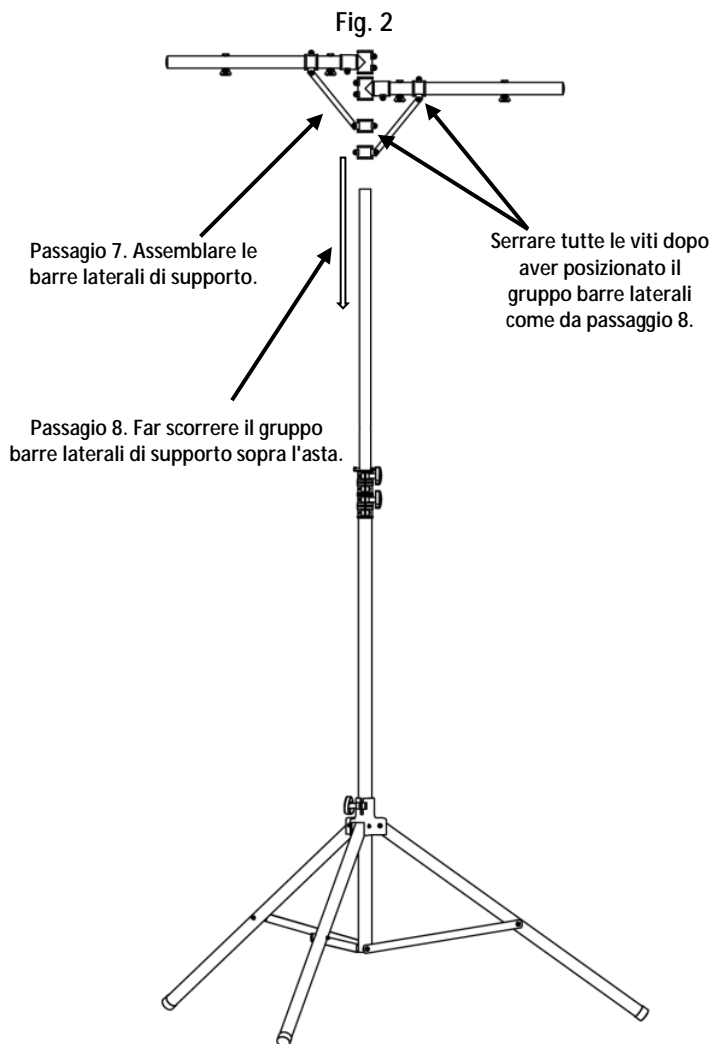
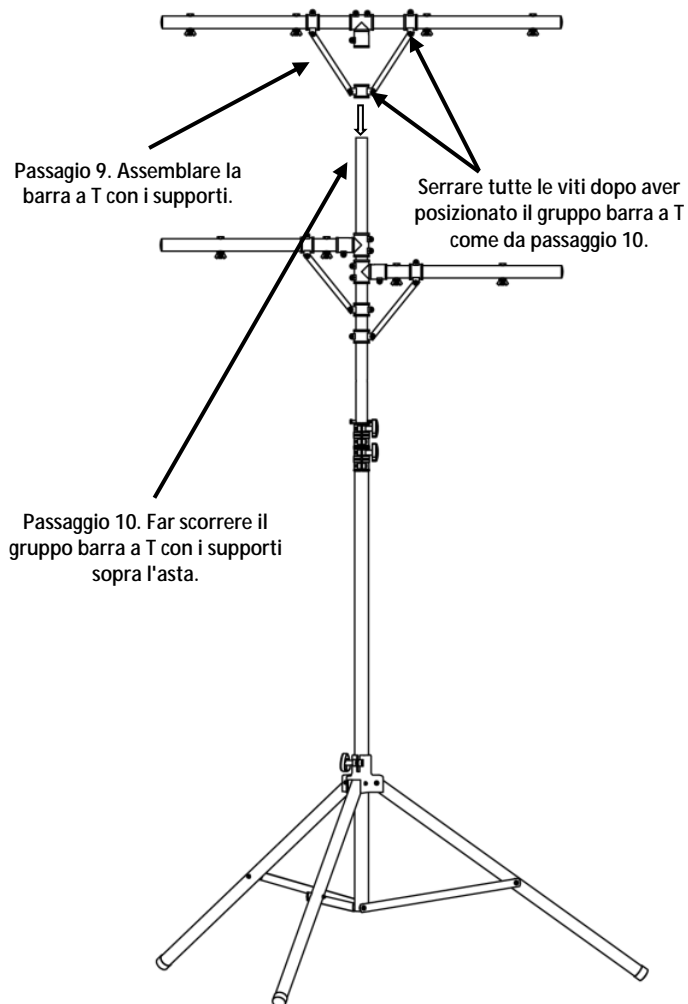
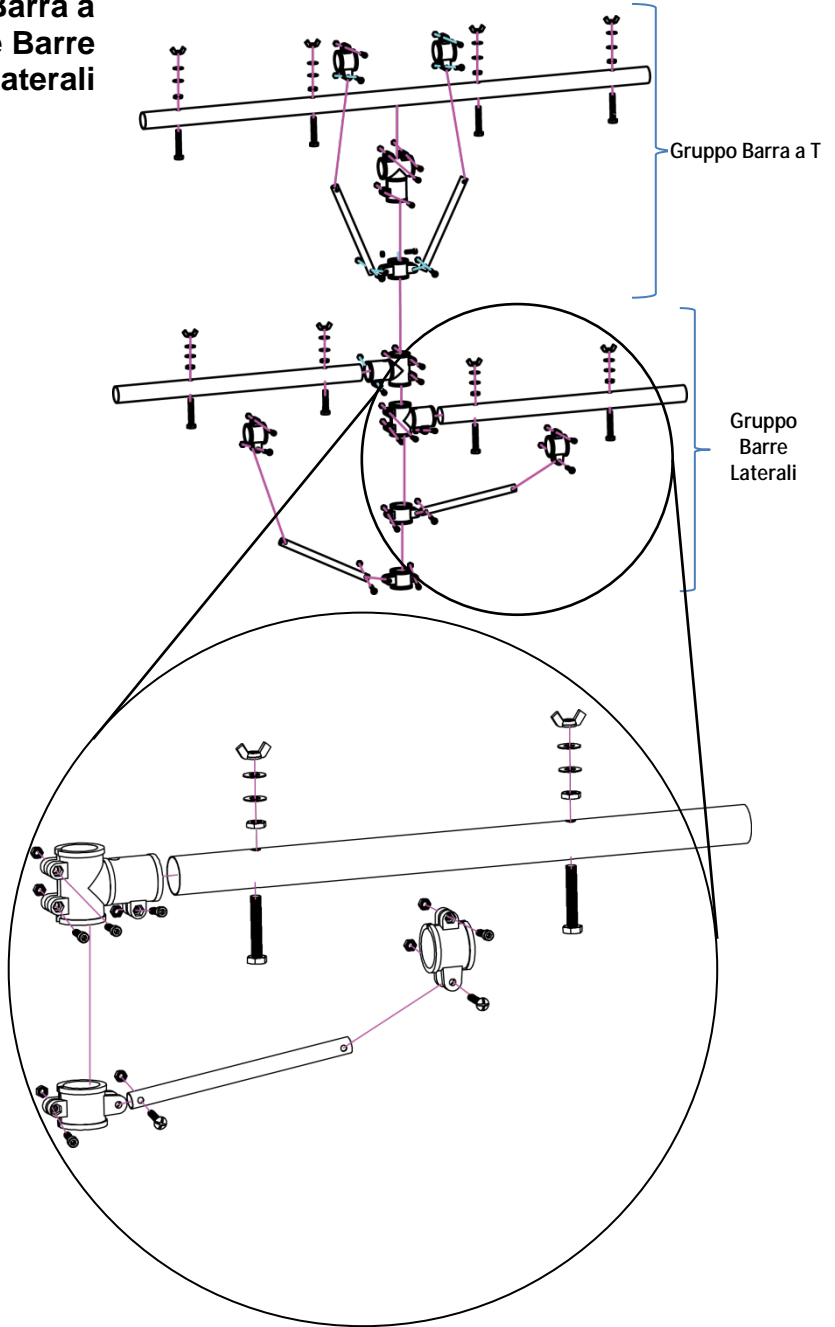

Fig. 3



Gruppi Barra a T e Barre Laterali



Vista Finito Barra a T e Barre Laterali

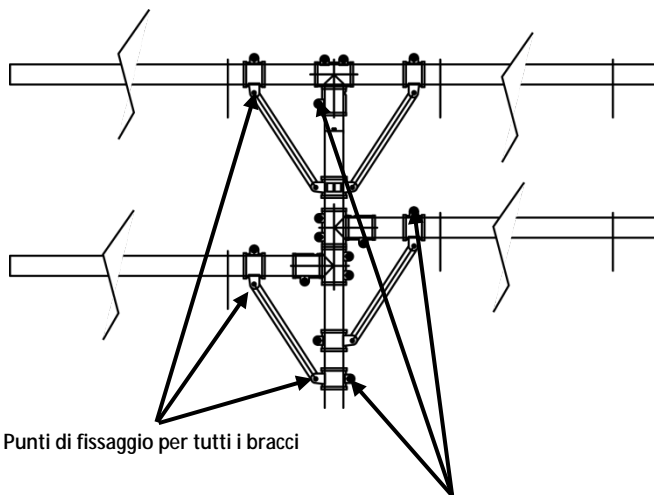

Punti di fissaggio per tutti i bracci

Dopo aver posizionato i bracci, serrare
i bulloni per fissarli

Informacje dotyczące instrukcji Przewodnik CH-02 Quick Reference Guide (QRG) zawiera podstawowe informacje dotyczące sposobu użytkowania nowego statywu. Najnowsze informacje odnośnie CH-02 na stronie www.chauvetlighting.com/product-manuals-literature/.

Oświadczenie Informacje i specyfikacje zawarte w niniejszym dokumencie (QRG) podlegają zmianie bez powiadomienia.

Wskazówki dotyczące bezpieczeństwa Należy zapoznać się ze wszystkimi informacjami dotyczącymi bezpieczeństwa przed przystąpieniem do instalacji, użytkowania oraz serwisowania niniejszego produktu.



- Produkt nie jest przeznaczony do instalowania na stałe.
- Montaż produktu powinien zostać przeprowadzony jedynie przez przeszkolony personel.
- Należy upewnić się, że do montażu produktu użyto wszystkich dostarczonych przez producenta części.
- Nie należy wykorzystywać statywu do montażu urządzeń, których waga przekracza dopuszczalne obciążenie określone w specyfikacjach technicznych zawartych w niniejszej instrukcji lub na naklejce znajdującej się na produkcie.
- Nie należy używać produktu, jeżeli zaobserwujemy poniższe defekty:
 - spawy na łączeniach są popękane lub zniszczone
 - profile poziome, teowniki lub poprzeczki są wygięte lub uszkodzone
 - trójnóg, łączenia, łączniki lub szybko wyjmowane sworznie są powyginane
 - produkt został upuszczony
- Nie należy ciągnąć produktu po podłożu oraz innych przedmiotach.
- Woreczki obciążające należy umieścić na dole statywu zapewniając większą stabilność.



Maksymalne dopuszczalne obciążenie statywu CH-02 równomiernie rozłożonym ładunkiem wynosi 50 kg.

Kontakt Poza Stanami Zjednoczonymi, Zjednoczonym Królestwem oraz Meksykiem w celu uzyskania pomocy lub zwrotu produktu należy skontaktować się z dystrybutorem na terenie danego kraju. W celu uzyskania informacji proszę odwiedzić naszą stronę internetową www.chauvetlighting.com.

Co wchodzi w skład zestawu

- CH-02
- Łączniki
- Karta gwarancyjna
- Instrukcja obsługi

Nie wchodzi w skład zestawu Poniższe elementy nie wchodzi w skład zestawu, jednak zaleca się ich użycie podczas montażu uchwytu CH-02.

· Sróbkreć krzyżakowy
· Klucz















Należy przestrzegać wszelkich instrukcji oraz ostrzeżeń, które dołączone są do dodatkowych części i narzędzi.

Przed Montażem Ostrożnie rozpakować produkt. Sprawdzić, czy wszystkie części znajdują się w opakowaniu, oraz że są w dobrym stanie.

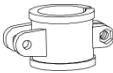
Jeżeli opakowanie lub jego zawartość nosi ślady uszkodzeń wynikających z transportu, to proszę zachować opakowanie oraz natychmiast złożyć reklamację u przewoźnika. Nie należy powiadamiać o tym fakcie firmy CHAUVET®. Brak natychmiastowego zgłoszenia uszkodzeń przewoźnikowi lub brak opakowania może skutkować unieważnieniem reklamacji.

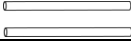
W pozostałych kwestiach, takich jak brakujące części lub komponenty, uszkodzenia nie związane z transportem lub uszkodzenia ukryte, należy złożyć reklamację w firmie CHAUVET® w ciągu 7 dni od dostawy. W celu uzyskania danych kontaktowych do firmy CHAUVET®, proszę przejść do sekcji [Contact Us](#) (Kontakt) w niniejszej instrukcji.

Lista części wraz z elementami montażowymi

Ilość	Części (wymiary)	Opis	Rysunek
8	śruby sześciokątne (M10)	Używane są do przymocowania urządzeń w punktach montażowych znajdujących się na profilu T oraz profilach bocznych	
8	nakrętki motylkowe (M10)	Używane wraz ze śrubami M10	
8	nakrętki motylkowe (M10)	Używane wraz ze śrubami M10	
15	podkładki	Używane wraz ze śrubami M10	
5	małe śruby z gniazdem imbusowym (M6)	Używane z małymi nakrętkami sześciokątnymi, które służą do skręcenia obejm	
18	małe śruby z łbem krzyżowym (M6)	Używane z małymi nakrętkami sześciokątnymi, które służą do skręcenia obejm	
23	małe śruby sześciokątne (M6)	Używane wraz ze śrubami sześciokątnymi oraz śrubami z łbami krzyżowymi	
6	obejmy	Obejmy do profilu T oraz profili bocznych (należy wziąć 2 małe śruby i nakrętki)	
1	obejma	Obejma do montażu dolnej części profilu T (należy wziąć 3 małe śruby i nakrętki)	
3	obejmy w kształcie T	Obejmy do montażu profilu T oraz profili bocznych	
2	profile boczne	Używane do montażu profili bocznych	
1	profil T	Używany do montażu profilu T	
4	małe poprzeczki	Używane do montażu teownika oraz profili bocznych	
1	montaż trójnoga	Część trójnoga używanego do CH-02 (wstępnie zmontowana)	
1	klucz imbusowy	Narzędzie do dokręcania małych śrub z gniazdem imbusowym	



Część stanowiąca trójnóg dostarczana jest jako wstępnie zmontowana, jednak sam profil T oraz profile boczne wymagają montażu. W celu zapoznania się ze szczegółami proszę zapoznać się z sekcjami [Instrukcje Montażu](#) oraz [Przebieg Montażu](#).

Opis CH-02 jest produktem wykonanym z aluminiowego profilu T oraz profili bocznych o wysokiej wytrzymałości. Posiada 8 opcjonalnych punktów montażowych oraz szybko wyjmowane sworznie, co wpływa na szybki montaż i demontaż. Produkt CH-02 jest idealnym rozwiązaniem dla każdego mobilnego DJ-a.

Instrukcja Montażu W celu montażu produktu CH-02 proszę zapoznać się z rysunkami na następujących stronach oraz przystąpić do wykonania poniższych czynności:

Rysunek 1:

1. Poluzować dolną śrubę na trójnogu.
2. Rozłożyć nóżki trójnoga oraz umieścić produkt na podłożu (lub każdej równej powierzchni) tak, aby środkowy profil znajdował się w pozycji pionowej.
3. Dokręcić dolną śrubę na trójnogu oraz zabezpieczyć ją.
4. Poluzować górną śrubę na profilu środkowym.
5. Wyciągnąć wewnętrzną rurkę ze środkowego profilu.
6. Dokręcić górne śruby na środkowym profilu w celu zabezpieczenia rurki przed poruszaniem się.

Rysunek 2:

7. Zamontować podpierane profile boczne. Proszę zapoznać się sekcjami [Zmontowany profil T oraz profile boczne](#) oraz [Dokładne rysunku profilu T oraz profili bocznych](#) w celu uzyskania szczegółowych informacji oraz dokładnych rysunków.
8. Wsunąć profile boczne przez profil środkowy, ustawić na żądanej wysokości i zabezpieczyć poprzez dokręcenie śrub.

Uwaga: Należy upewnić się, że wszystkie śruby na profilach bocznych zostały dokręcone.

Rysunek 3:

9. Zamontować profil T wraz z poprzeczkami. Proszę zapoznać się sekcjami [Zmontowany profil T oraz profile boczne](#) oraz [Dokładne rysunku profilu T oraz profili bocznych](#) w celu uzyskania szczegółowych informacji oraz dokładnych rysunków.
10. Wsunąć profil T wraz z poprzeczkami w górnej części profilu i zabezpieczyć poprzez dokręcenie śrub.

Uwaga: Należy upewnić się, że wszystkie śruby na teownikach zostały dokręcone.

Przebieg Montażu

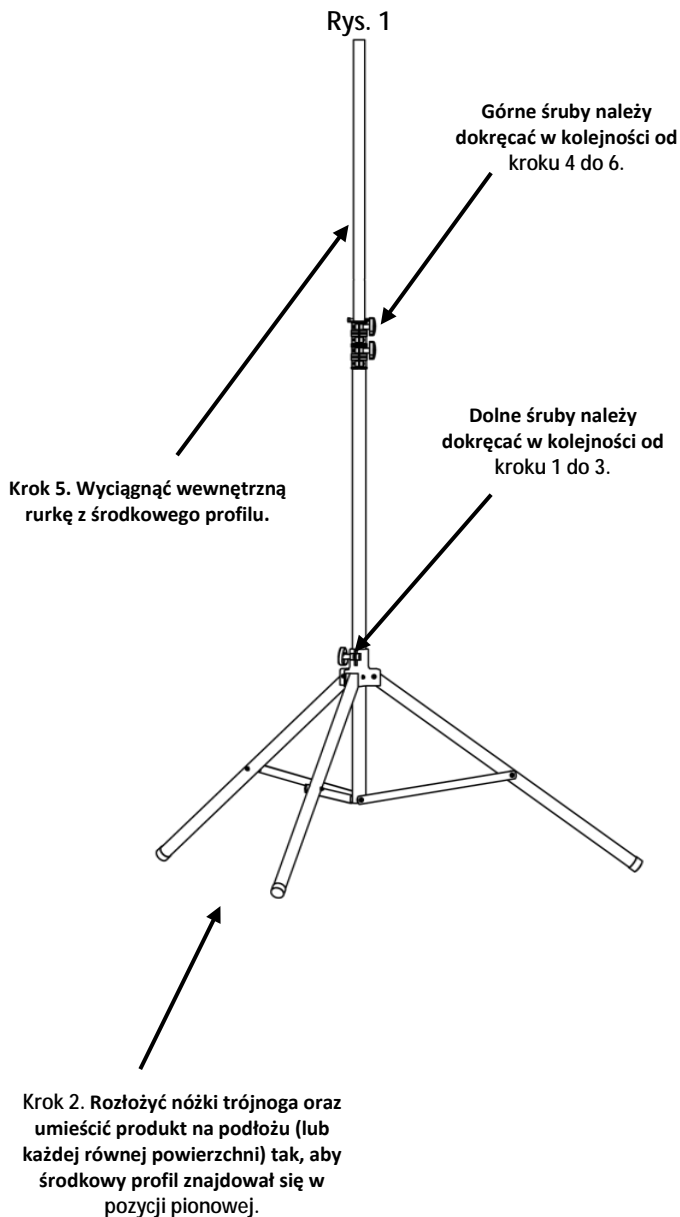

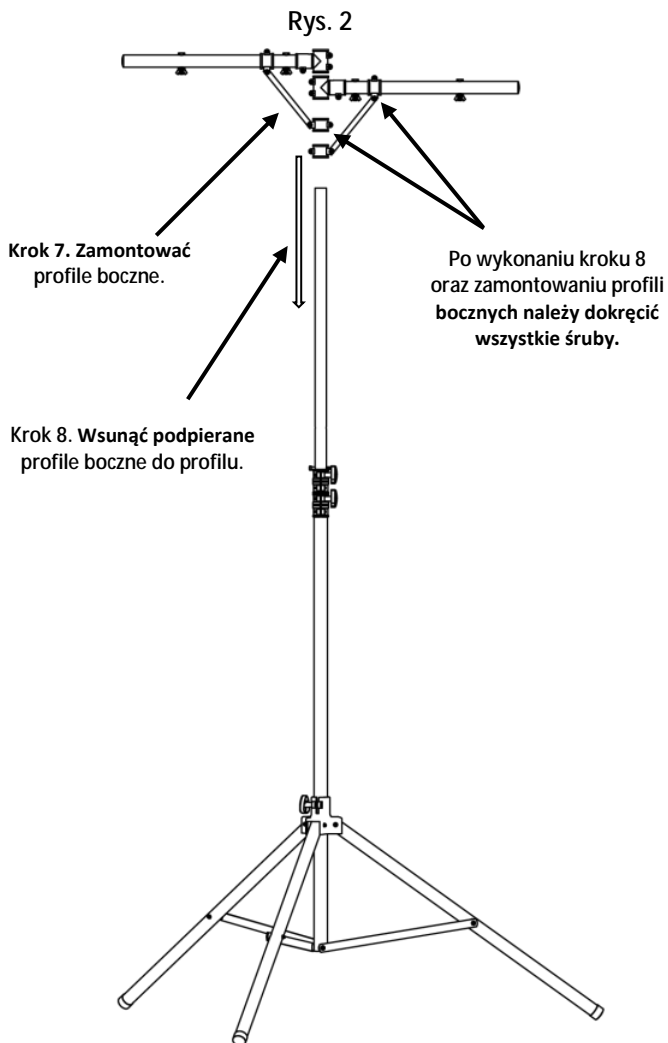

Rys. 3

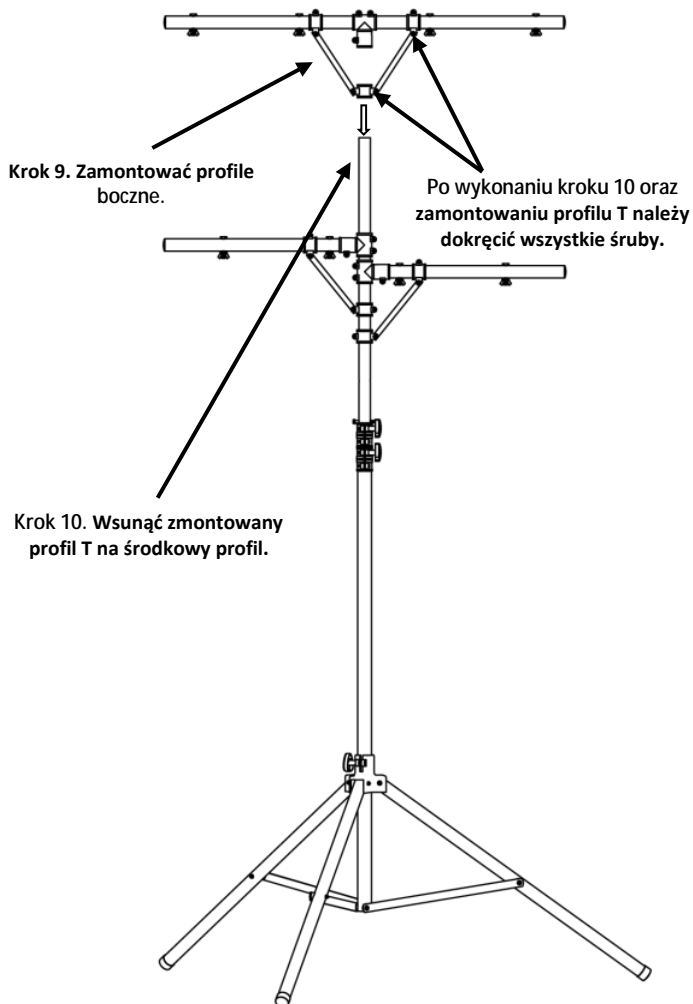

Zmontowany Profil T oraz profile boczne

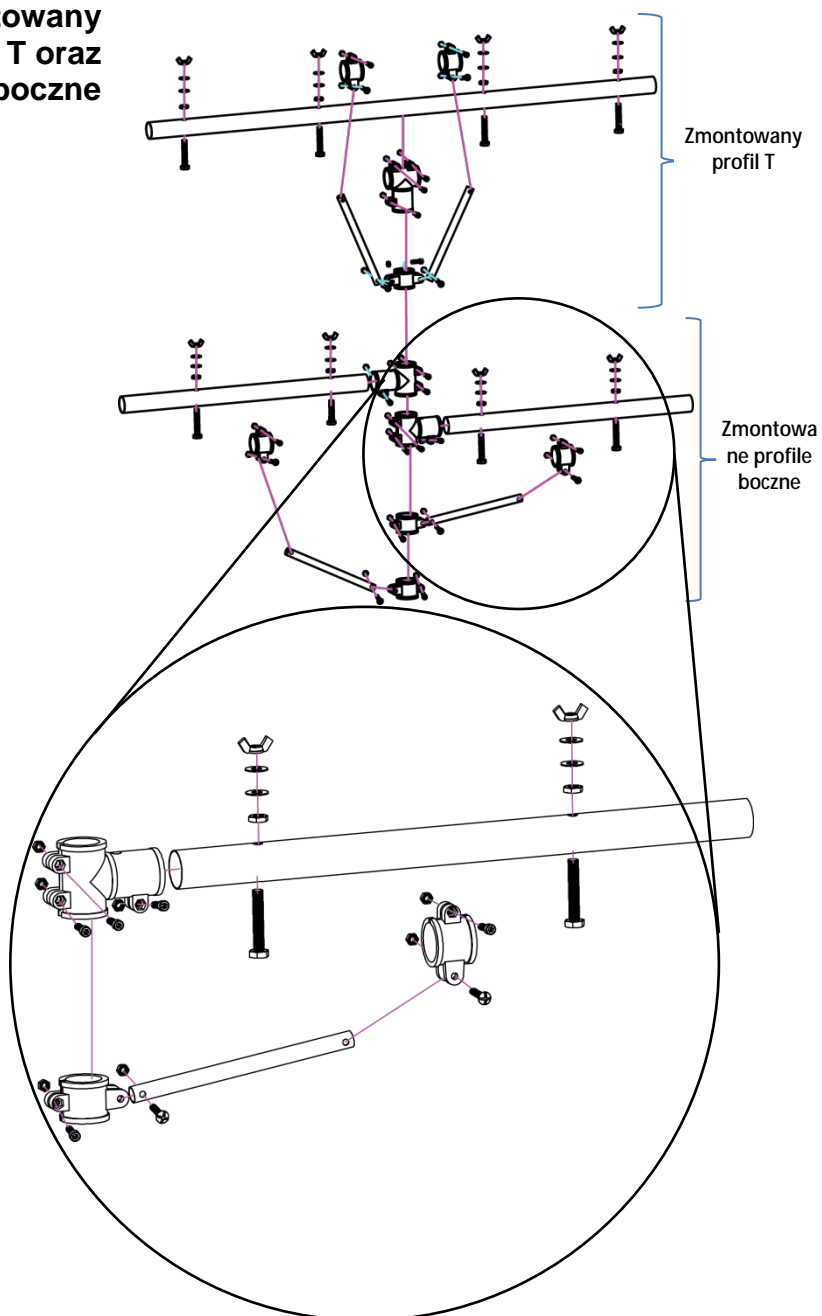

**Dokładne
rysunki Profilu
T oraz
profilu
bocznego**

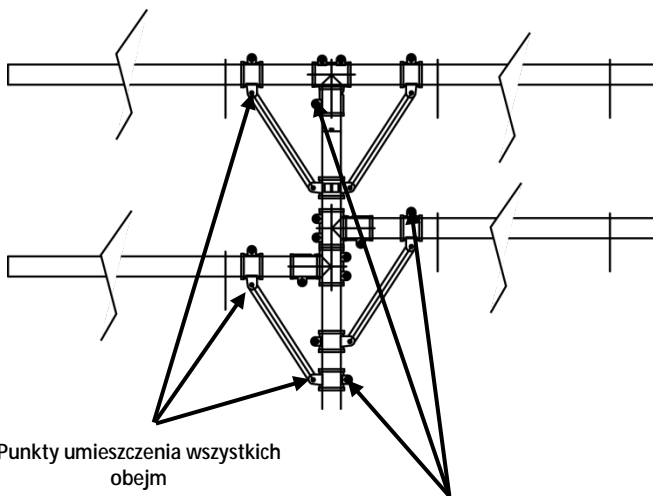

Po umieszczeniu we wskazanych miejscach wszystkich obejm należy dokręcić wszystkie śruby w celu zabezpieczenia obejm

О данном руководстве Краткое руководство (QRG) по CH-02 содержит базовую информацию об использовании вашего нового штатива. См. актуальную информацию о CH-02 на веб-сайте www.chauvetlighting.com/product-manuals-literature/.

Отказ от ответственности Информация и спецификации, приведенные в этом руководстве, могут меняться без уведомления.

Замечания по безопасности Изучите все приведенные ниже Замечания по безопасности перед установкой, эксплуатацией и обслуживанием этого устройства.



- Это устройство не предназначено для стационарного монтажа.
- Это устройство должно собираться только квалифицированными специалистами.
- Обязательно используйте при сборке этого устройства все детали, включенные в комплект поставки.
- Не используйте этот штатив для грузов, масса которых превышает максимальный вес, установленный в Технических спецификациях, приведенных в этом документе и на стикере на устройстве.
- Не используйте устройство при наличии одного из следующих условий:
 - трещины или повреждения сварных соединений
 - вмятины или повреждения горизонтальных перекладин, тавровой балки или диагоналей
 - признаки изгиба треножника, соединителей, разъемов или быстросъемных штифтов
 - падение изделия
- Не тащите устройство по полу или другим поверхностям.
- Разместите пакеты штатива на нижние поперечины для повышения устойчивости устройства.



Максимальная нагрузка на CH-02 составляет 110 фунтов (50 кг) при равномерном распределении.

Контакт За пределами США, Великобритании, Ирландии и Мексики по вопросам поддержки или возврата устройства обращайтесь к своему дистрибьютору. Контактная информация приведена на сайте www.chauvetlighting.com.

Комплект поставки













- CH-02
- Соединительный крепеж
- Гарантийная карта
- Краткое руководство

Не включено в комплект поставки Следующие стандартные элементы не включены в комплект поставки, однако их наличие предполагается для проведения сборки и монтажа CH-02.

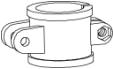

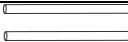
- Гаечный ключ
 - Отвертка Phillips
- Обязательно соблюдайте все инструкции и предостережения, которые могут сопровождать любые дополнительные элементы получаемого оборудования.**

Список деталей, включая крепеж

Кол-во	Детали (размер)	Описание	Схема
8	Шестигранные болты (M10)	Используются в точках крепления устройств на тавровой балке и боковинах	
8	Барашковые гайки (M10)	Используются вместе с шестигранными болтами M10	
8	Шестигранные гайки (M10)	Используются вместе с шестигранными болтами M10	
15	Шайбы	Используются вместе с шестигранными болтами M10	
5	Небольшие шестигранные болты (M6)	Используются в сочетании с небольшими шестигранными гайками для затяжки связей	
18	Небольшие болты с головкой Phillips (M6)	Используются в сочетании с небольшими шестигранными гайками для затяжки связей	
23	Небольшие шестигранные гайки (M6)	Используются вместе с небольшими шестигранными болтами и болтами с головкой Phillips	
6	Связи	Связи для тавровой балки и боковин (требуется 2 небольших болта с гайками)	
1	Связь	Связь для нижней части тавровой балки (требуется 3 небольших болта с гайками)	
3	Тавровые связи	Связи для тавровой балки и боковин	
2	Боковины	Используются в блоке боковин	
1	Тавровая балка	Используется в блоке тавровой балки	
4	Небольшие опорные балки	Используются в блоках тавровой балки и боковин	
1	Блок треножника	Треножная часть CH-02 (предварительно собранная)	
1	Шестигранный ключ	Инструмент для регулировки небольших шестигранных болтов	



Треножная секция поставляется в сборе, однако для тавровой балки и боковин требуется сборка. Подробную информацию см. в разделах [Инструкции по сборке](#) и [Руководство по сборке](#).

Начало работы Аккуратно распакуйте устройство сразу после поставки. Убедитесь в наличии в упаковке всех деталей и их исправном состоянии.

Если коробка или любая часть содержимого имеет признаки повреждений из-за транспортировки или ненадлежащего обращения, сохраните всю упаковку и немедленно предъявите претензию перевозчику; уведомление CHAUVET® не требуется. Если о повреждении не сообщается перевозчику сразу после получения или для осмотра не предоставляется вся упаковка целиком, претензия может быть отклонена.

По другим вопросам, таким как отсутствие компонентов или деталей, повреждения, не связанные с транспортировкой, и скрытые повреждения, направьте претензию в CHAUVET® в течение 7 дней после получения товара. Контактную информацию CHAUVET® см. в разделе [Contact Us](#) (Свяжитесь с нами) в этом руководстве.

Описание CH-02 – это прочная алюминиевая тавровая балка с опорными боковинами, 8 опциональными монтажными точками и быстросъемными штифтами, обеспечивающими простоту сборки и разборки. CH-02 – отличный вариант для мобильных диджеев и артистов.

Инструкции по сборке Для сборки CH-02 изучите схемы на следующих страницах. Выполните следующие действия:

Рис. 1:

1. Ослабьте нижнюю ручку на блоке треножника.
2. Раскройте ножки треножника и установите устройство на полу (или ровной поверхности) так, чтобы центральный ствол был вертикальным.
3. Затяните нижнюю ручку на треножнике для его фиксации.
4. Ослабьте верхние ручки на центральном стволе.
5. Выдвиньте внутреннюю трубу центрального ствола.
6. Затяните верхние ручки на центральном стволе для фиксации трубки.

Рис. 2:

7. Соберите опорные боковины. См. дополнительную информацию и крупные планы в разделах [Блоки тавровой балки и боковин](#) и [окончательный вид тавровой балки и боковин](#).
8. Продвиньте блок опорных боковин по стволу и зафиксируйте его на нужной высоте, затянув болты.

Примечание: Обязательно затяните все болты блока боковин.

Рис. 3:

9. Соберите тавровую балку с опорами. См. дополнительную информацию и крупные планы в разделах [Блоки тавровой балки и боковин](#) и [окончательный вид тавровой балки и боковин](#).
10. Продвиньте тавровую балку с опорами по стволу и зафиксируйте ее, затянув болты.

Примечание: Обязательно затяните все болты блока тавровой балки.

Руководство по сборке

Рис. 1

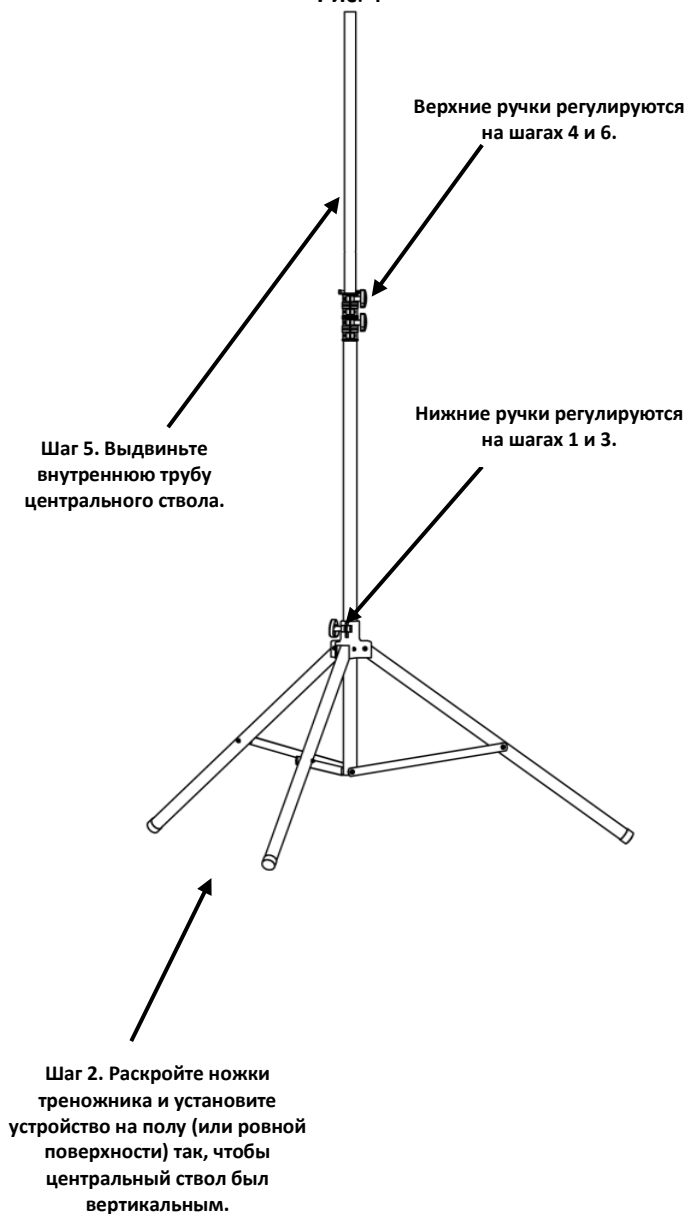

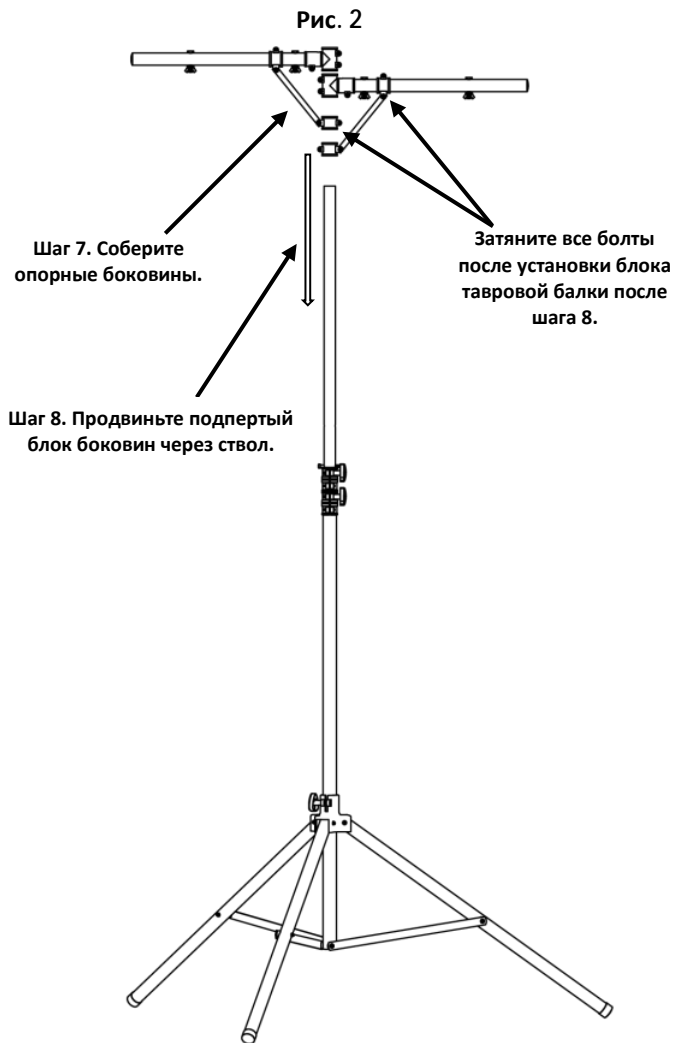

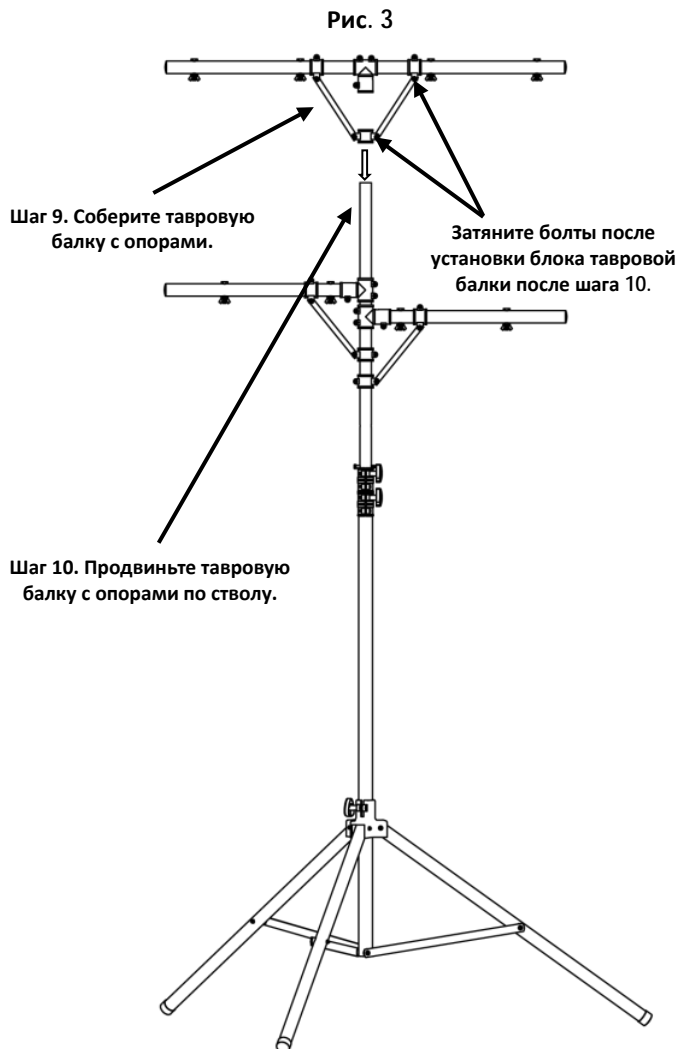

**Блоки
тавровой
балки и
боковин**

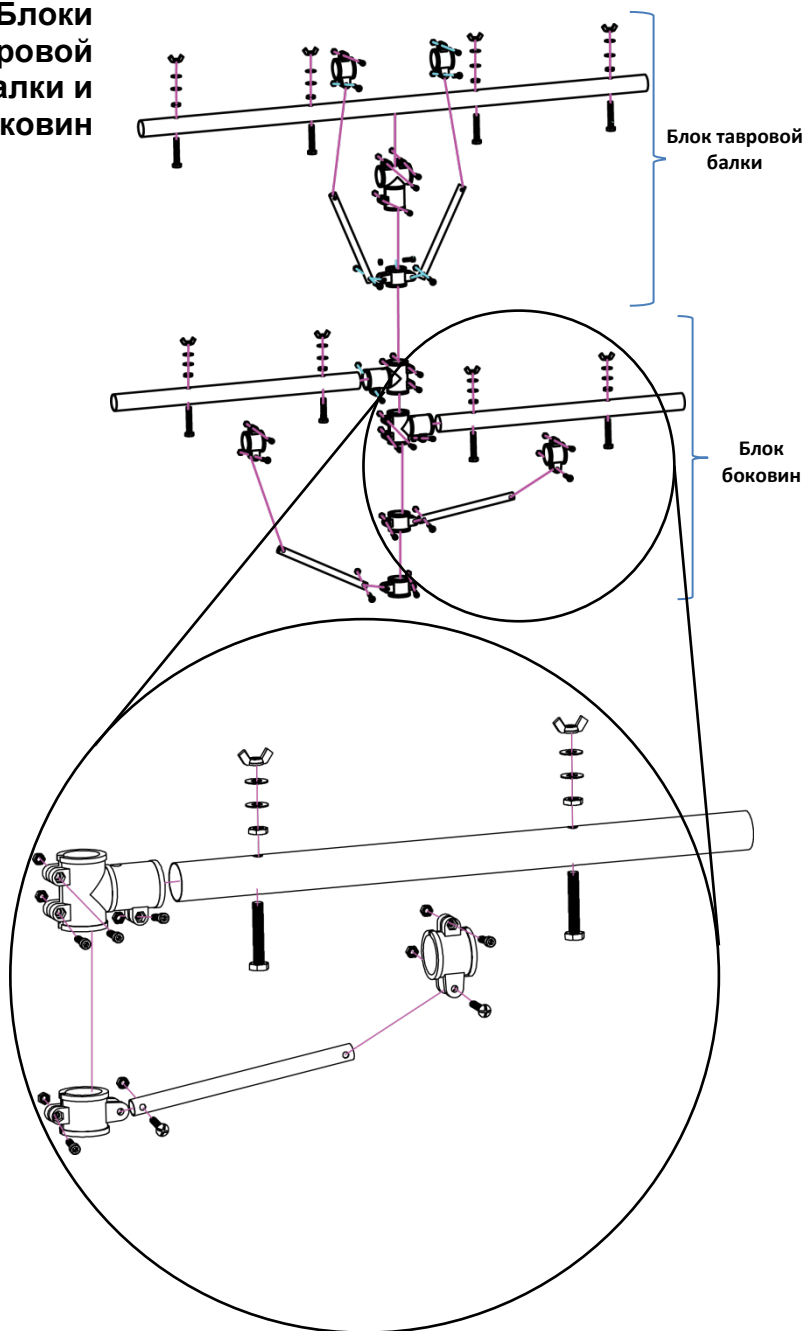

окончательный вид тавровой балки и боковин

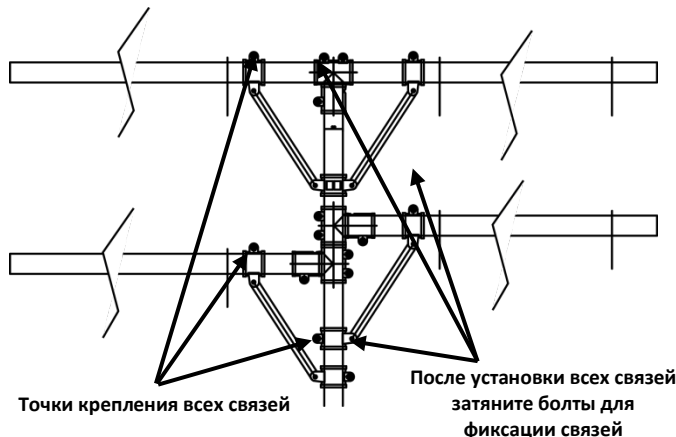

Contact Us WORLD HEADQUARTERS - CHAUVET®

General Information

Address: 5200 NW 108th Avenue
Sunrise, FL 33351
Voice: (954) 577-4455
Fax: (954) 929-5560
Toll free: (800) 762-1084

Technical Support

Voice: (954) 577-4455 (Press 4)
Fax: (954) 756-8015
Email: tech@chauvetlighting.com

World Wide Web

www.chauvetlighting.com

UNITED KINGDOM AND IRELAND - CHAUVET® Europe Ltd.

General Information

Address: Unit 1C
Brookhill Road Industrial Estate
Pinxton, Nottingham, UK
NG16 6NT
Voice: +44 (0)1773 511115
Fax: +44 (0)1773 511110

Technical Support

Email: uktech@chauvetlighting.com

World Wide Web

www.chauvetlighting.co.uk

MEXICO - CHAUVET® Mexico

General Information

Address: Av. Santa Ana 30
Parque Industrial Lerma
Lerma, Mexico C.P. 52000
Voice: +52 (728) 285-5000

Technical Support

Email: servicio@chauvet.com.mx

World Wide Web

www.chauvet.com.mx

Outside the U.S., United Kingdom, Ireland, or Mexico, contact your dealer. Follow their instructions to request support or to return a product. Visit our website for contact details.

CH-02 QRG – Rev. 3 ML

© Copyright 2014 CHAUVET®

All rights reserved.

Printed in the P. R. C.